

Algemene informatie

Veiligheid van de laser

Dit apparaat maakt gebruik van een laser. Om oogletsel te voorkomen, mag de afdekkap uitsluitend door een gekwalificeerd technicus worden verwijderd. Onderhoud en eventuele reparaties mogen eveneens uitsluitend door gekwalificeerde technici worden uitgevoerd.

HET GEBRUIK VAN BESTURINGSELEMENTEN OF INSTELLINGEN OF HET UITVOEREN VAN PROCEDURES ANDERS DAN GESPECIFICEERD IN DEZE HANDLEIDING KAN LEIDEN TOT BLOOTSTELLING AAN GEVAARLIJKE STRALING.

LASER

Type	Halfgeleiderlaser InGaAlP (DVD) Halfgeleiderlaser AlGaAs (CD)
Golflengte	660 nm (DVD) 780 nm (CD)
Uitgangsvermogen (valt buiten doelstelling)	20 mW (DVD+ schrijven) 0,8 mW (DVD lezen) 0,3 mW (CD lezen)
Divergentie van de straal	82° (DVD) 54° (CD)

**CLASS 1
LASER PRODUCT**

LOCATIE VAN WAARSCHUWING: AAN BINNENZIJDE VAN LASERBESCHERMKAP

CAUTION VISIBLE AND INVISIBLE LASER RADIATION. WHEN OPEN AVOID EXPOSURE TO BEAM
ADVARSEL SYNLIG OG USYNLIG LASERSTRÅLING VED ÅBNING UND GÅ UDSÆTTELSE FOR STRÅLING
ADVARSEL SYNLIG OG USYNLIG LASERSTRÅLING NÅR DEKSEL ÅPNES UNNGÅ EKSPONERING FOR STRÅLEN
VARNING SYNLIG OCH OSYNLIG LASERSTRÅLNING NÅR DENNA DEL ÅR ÖPPNAD BETRAKTA EJ STRÅLEN
VARO! AVATTAESSA OLET ALTTIINA NÄKYVÄLLE JA NÄKYMÄTTÖMÄLLE LASER SÄTEILYLLE. ÄLÄ KATSO SÄTEESEEN
VORSICHT SICHTBARE UND UNSICHTBARE LASERSTRAHLUNG WENN ABDECKUNG GEÖFFNET NICHT DEM STRAHL AUSSETZEN
DANGER VISIBLE AND INVISIBLE LASER RADIATION. WHEN OPEN AVOID DIRECT EXPOSURE TO BEAM
ATTENTION RAYONNEMENT LASER VISIBLE ET INVISIBLE. EN CAS D'OUVERTURE, EXPOSITION DANGEREUSE AU FAISCEAU

SHOWVIEW®

SHOWVIEW is een handelsmerk van Gemstar Development Corporation. Het SHOWVIEW systeem wordt gefabriceerd onder licentie van Gemstar Development Corporation.

Vervaardigd onder licentie van Dolby Laboratories. 'Dolby', 'Pro Logic' en het dubbel-D-symbool zijn handelsmerken van Dolby Laboratories. Confidential Unpublished Works.
©1992-1997 Dolby Laboratories, Inc. Alle rechten voorbehouden.

MAAK OF WIJZIG NOOIT VERBINDINGEN WANNEER HET APPARAAT OP HET LICHTNET IS AANGESLOTEN.



De DVD-recorder voldoet aan de EMC-richtlijn (89/336/EEC) en de Laagspanningsrichtlijn (73/23/EEC)

LET OP



ALLEEN EEN GEKWALIFICEERD SERVICETECHNICUS MAG DE AFDEKKAP VERWIJDEREN OF REPARATIES AAN DIT APPARAAT VERRICHTEN

Informatie ten behoeve van de eindgebruiker:

Lees de informatie aan de achterzijde van uw DVD-recorder zorgvuldig en vul hieronder het serienummer in. Bewaar deze informatie.

Model N°: DVDR980

Serie N°: _____

Dit product is voorzien van een kopieerbeveiligings-techniek die wordt beschermd door 'methodeclaims' op grond van bepaalde octrooien in de Verenigde Staten en andere intellectuele eigendomsrechten van Macrovision Corporation en andere rechthebbenden. Voor het gebruik van deze techniek is toestemming nodig van Macrovision Corporation. De techniek is uitsluitend bedoeld voor thuisgebruik en andere beperkte kijktoepassingen, tenzij anders bepaald door Macrovision Corporation. Het ongedaan maken van de kopieerbeveiliging of demontage ervan is verboden.

TRUSURROUND, **SRS**, en het symbool  zijn handelsmerken van SRS Labs, Inc. De TRUSURROUND-technologie wordt vervaardigd onder licentie van SRS Labs, Inc.

Inleiding

DVD-recorder	236
Inhoud van de doos	237
Plaatsing	237
Reinigen van discs	237
Afstandsbediening	237
Plaatsen van de batterijen	237

Installatie

Aansluitingen - achterzijde van uw DVD-recorder	238
Aansluiten op de antenne	238
Aansluiten op een TV	238
S-videoaansluiting (Y/C)	238
CVBS-videoaansluiting	238
Aansluiten op audioapparatuur	239
Aansluiten op een A/V-receiver of A/V-versterker met digitale meerkanaalsdecoder	239
Aansluiten op een receiver met tweekanaals digitale stereo (PCM)	239
Aansluiten op een receiver met Dolby Pro Logic	239
Aansluiten op een TV met Dolby Pro Logic-decoder	239
Aansluiten op een receiver met tweekanaals analoge stereo	240
Aansluiten op andere apparatuur	240
Aansluitingen - voorzijde van uw DVD-recorder	240
Camcorderaansluiting	240
Netvoeding	241
Inschakelen	241
Eerste installatie: basisinstellingen	241
Automatische instelling	241
Handmatige instelling	242

Funcctieoverzicht

Voorzijde van de recorder	244
Achterzijde van de recorder	245
Display	246
Afstandsbediening	247

Bediening

Belangrijke opmerkingen	248
Plaatsen van een disc	248
Types disc	248
De volgende disctypes kunnen worden gebruikt voor opname en weergave	248
De volgende disctypes kunnen alleen worden gebruikt voor afspelen	248
De volgende disctypes kunnen helemaal niet worden gebruikt, noch voor opname, noch voor weergave	249
On-Screen Display informatie	249
Systeemmenubalk	249
Gebruik van menu Voorkeurstellingen	250
Statusvenster	250
Tuner-infovenster	251
Timer-infovenster	251
Waarschuwingen	251
Index-scherm	252
Voorkeurstellingen	253
Selecteren van voorkeurstellingen	253
Beeldinstellingen	253
Geluidinstellingen	253
Taalinstellingen	254
Functie-instellingen	254
Instellingen afstandsbediening	255
Opname-instellingen	255
Installatie	256

Opnemen

Voor u begint met opnemen	258
Handmatige opname	259
Controleren van het ingangssignaal	259
Opnemen	259
Handmatige audiobesturing	260
Opnemen met automatische uitschakeling (OTR One-Touch-Recording)	260
Timerprogrammering	260
Timerprogrammering met het SHOWVIEW®-systeem	261
Timerprogrammering zonder het SHOWVIEW-systeem	262
Programmeren met 'NEXTVIEW Link'	263
Als een timerinstelling niet correct is	263
Controleren of wijzigen van een timerblok	263
Wissen van een timerblok	264

Afspelen

Afspelen van een DVD+RW- of DVD+R-disk	265
Afspelen van een voorbespeelde DVD-Video	265
Afspelen van een (Super) Video CD	265
Algemene functies	266
Overgaan een andere titel/track	266
Overgaan naar een ander hoofdstuk/index	266
Slow Motion	266
Stilstaand beeld en beeld voor beeld afspelen	267
Snelzoeken	267
Herhalen	267
Herhalen van A-B	267
Scan	268
Tijdlocatie	268
Zoom	268

Speciale DVD-functies	269
Menu's op de disc	269
Camerahoek	269
Wijzigen van de gesproken taal	269
Ondertitels	270
Speciale VCD-functies	270
Playback Control (PBC)	270
Afspelen van een Audio-CD	270
Pauze	270
Zoeken	271
Overgaan naar een andere track	271
Herhalen van track/disc	271
Herhalen van A-B	271
Scan	271

Toegangscontrole

Kinderslot (DVD en VCD)	272
In-/uitschakelen van het kinderslot	272
Autoriseren van discs wanneer het kinderslot is geactiveerd	272
Beveiligen van discs	273
Beveiligingsniveau (alleen DVD-Video)	273
In-/uitschakelen van het beveiligingsniveau	273
Land	274
Wijzigen van de viercijferige code	274

Beheren van de inhoud van een disc

Titelinstellingen	275
Wijzigen van de titelnaam	275
Afspelen van een volledige titel	275
Wissen van een titel	275
Discinformatiescherm	276
Discinstellingen	276
Wijzigen van de naam van de disc	276
Beveiligen van opnamen	276
Wissen van een disc	277
Een DVD+R-disk finaliseren	277
DVD-compatibel maken van uw bewerkingen	277
Programmeren van scènes	278
Het SP-menu oproepen	278
Hoofdstukmerkering invoegen	278
Hoofdstukken verbergen	279
Hoofdstukmarkering verwijderen	279
Beeld als index gebruiken	279
Titel splitsen	279
Opnamen toevoegen	280

Probleemoplossing

Probleemoplossing checklist	281
Diagnoseprogramma	283
Instructies	283
Systeembependingen	283

Verklarende woordenlijst

Appendix

Gebruik van de afstandsbediening van uw DVD-recorder voor uw TV-toestel	286
-------------------------------------------------------------------------	-----

DVD-recorder

DVD (Digital Versatile Disc) is een nog vrij nieuw opslagmedium dat het gemak van de Compact Disc combineert met de nieuwste geavanceerde digitale videotecnologie.

DVD Video maakt gebruik van de zeer geavanceerde MPEG2-datacompressietechnologie waarmee een complete film kan worden opgenomen op één schijfje van 12 cm. Door variabele bitrate-compressie, die een snelheid van 9,8 Mbps kan bereiken, worden zelfs de meest complexe beelden vastgelegd met hun originele beeldkwaliteit.

De haarscherpe digitale beelden hebben een horizontale resolutie van meer dan 500 lijnen met elk 720 pixels (beeldelementen). Deze resolutie is meer dan het dubbele van VHS, is superieur aan Laser Disc, en in alle opzichten vergelijkbaar met digitale masters zoals die in opnamestudio's worden gemaakt.

Het opnemen van DVD's is de volgende stap op het gebied van videotecnologie. DVD+Rewritable (DVD+RW) maakt gebruik van faseverandering, dezelfde techniek die bij de CD-Rewritable wordt toegepast.

Voor het veranderen van de reflectiviteit van de opnamelaag wordt een krachtige laser gebruikt. Dit proces kan meer dan duizend keer herhaald worden. DVD+Recordable (DVD+R) gebruikt disks op basis van een organische kleurstof, een techniek die voor het eerst met succes bij de CD-Recordable werd toegepast. De gegevens die op deze disks worden opgeslagen, gaan een leven lang mee.

Uw Philips DVD-recorder is een recorder en speler voor digitale videodisks, en is in twee richtingen compatibel met de universele DVD-videostandaard. Dit betekent dat:

- bestaande **voorbeseelde DVD's** op uw Philips DVD-recorder kunnen worden afgespeeld en dat
- **opnamen** die op uw Philips DVD-recorder zijn gemaakt, op bestaande DVD-spelers en in DVD-ROM-drives kunnen worden afgespeeld

U kunt niet alleen TV-programma's opnemen, maar ook uw met uw eigen camcorder gemaakte opnamen bewerken en archiveren. De ongekende digitale beelden en geluidskwaliteit, de snelle toegang tot gemaakte opnamen en de uitgebreide afspeelmogelijkheden dragen bij tot een volledig nieuwe ervaring op het gebied van video.

Van nu af aan kunt u avondvullende films bekijken met bioscoopkwaliteit en stereo- of meerkanaalsgeluid (afhankelijk van de disc en van uw afspeelinstellingen). U zult merken dat het apparaat bijzonder gemakkelijk te bedienen is, dankzij het OSD-menu, het display en de afstandsbediening.

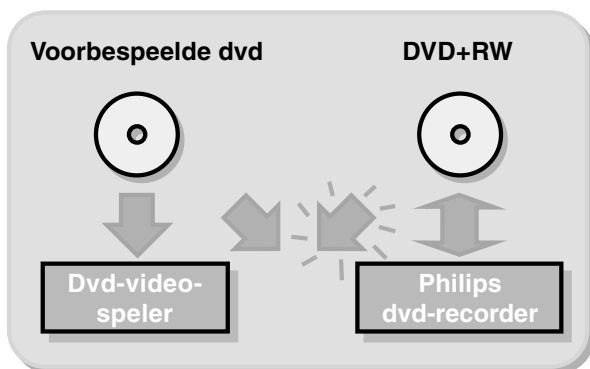

Inhoud van de doos

Controleer de inhoud van de doos aan de hand van de volgende lijst:

- DVD-recorder
- Afstandsbediening met apart verpakte batterijen
- 2-aderig netsnoer
- SCART-kabel
- S-videokabel
- Antennekabel
- Audiokabel
- Videokabel
- DVD+RW
- Deze gebruiksaanwijzing
- Garantiekaart

Mocht een van deze onderdelen beschadigd zijn of ontbreken, laat dat dan direct aan de leverancier weten.

Bewaar het verpakkingsmateriaal; u kunt dit later nodig hebben om uw recorder te vervoeren.

Plaatsing

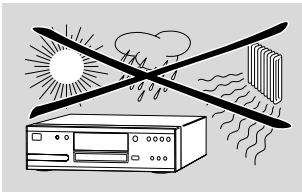

- Plaats de recorder op een stevige, vlakke ondergrond.
- Plaats het apparaat niet in de buurt van verwarmingsapparatuur of in de volle zon.
- Bij plaatsing in een kast, dient u te zorgen voor voldoende vrije ruimte (circa 2,5 cm) rondom de recorder in verband met de benodigde ventilatie.
- De lens kan beslaan wanneer de DVD-recorder plotseling wordt verplaatst van een koude naar warme omgeving. Het is dan niet mogelijk een CD of DVD af te spelen. U moet de DVD-recorder in een warme omgeving gedurende ongeveer twee uur laten acclimatiseren om het vocht de gelegenheid te geven te verdampen.
- De DVD-recorder mag niet nat worden. Plaats geen met vloeistof gevulde voorwerpen, zoals een vaas, op de recorder.

Reinigen van discs

Sommige problemen zijn te wijten aan een vuile disc. Om dit te voorkomen, dient u de discs regelmatig op de volgende manier schoon te maken:

- Gebruik een reinigingsdoekje voor het schoonmaken. Veeg daarmee vanuit het midden naar de rand toe.

Let op:

Gebruik geen oplosmiddelen zoals benzine, thinner, in de handel verkrijgbare schoonmaakmiddelen of antistatische sprays die bedoeld zijn voor grammofoon platen. Gebruik evenmin in de handel verkrijgbare schoonmaakdiscs om de lens schoon te maken, omdat deze discs de optische unit kunnen beschadigen.

Afstandsbediening

Plaatsen van de batterijen

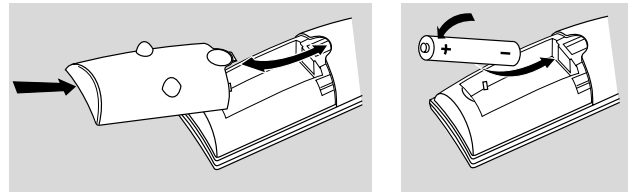

- Open het deksel van het batterijcompartiment.
- Plaats twee 'AA' (LR-6) batterijen op de aangegeven manier in het batterijcompartiment.
- Sluit het deksel.

Let op:

Gebruik geen oude en nieuwe batterijen door elkaar. Gebruik nooit verschillende typen (standaard, alkaline etc.) door elkaar. Dit kan de levensduur van de batterijen nadelig beïnvloeden.

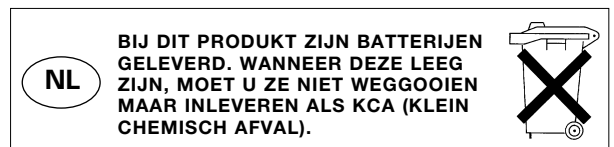

Installatie

Aansluitingen - achterzijde van uw DVD-recorder

- Raadpleeg de gebruiksaanwijzing van uw TV, videorecorder, stereosysteem etc. als dat nodig is om de optimale aansluitingen te kunnen maken.
- Sluit de netvoeding pas aan als alle aansluitingen zijn gemaakt.
- Sluit uw DVD-recorder niet op de TV aan via de videorecorder, omdat de videokwaliteit kan worden beïnvloed door het kopieerbeveiligingssysteem en er vervorming kan optreden.
- Voor een betere geluidswaergave kunt u de audio-uitgangen van de recorder aansluiten op uw versterker, receiver, stereosysteem of A/V-apparaat. Raadpleeg hiervoor de paragraaf 'Aansluiten op een A/V-receiver of A/V-versterker'

Let op:

Sluit de audio-uitgang van de recorder niet aan op de phono-ingang van uw audiosysteem om schade aan uw apparatuur te vermijden.

Aansluiten op de antenne

- Haal de aansluitplug van de antennekabel uit uw TV-toestel en steek hem in de antenne-aansluiting aan de achterzijde van uw DVD-recorder.
- Steek het ene uiteinde van de meegeleverde antennekabel (1) in de TV-aansluiting op de DVD-recorder en het andere uiteinde in de antenne-ingang op uw TV-toestel.

Aansluiten op een TV

Om de hoogst mogelijke beeld- en geluidskwaliteit uit uw TV te halen, wordt aanbevolen gebruik te maken van de SCART-connector op zowel DVD-recorder als TV.

- Sluit de onderste SCART-connector (EXT 1) op de TV aan met meegeleverde SCART-kabel (2). Zie tekening.

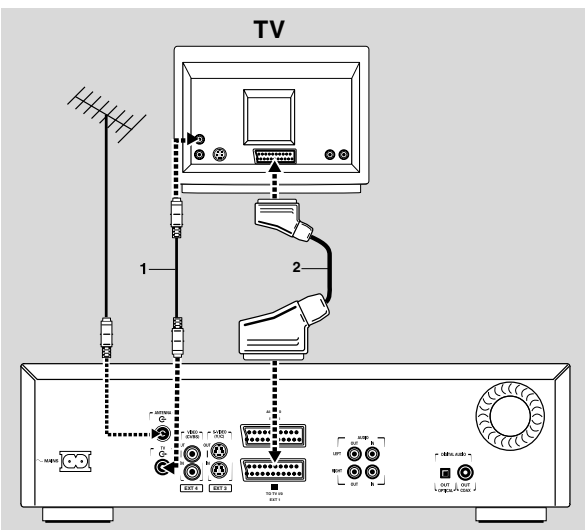

Als uw televisie is uitgerust met EasyLink of Cinema Link, let dan goed op of u de juiste SCART-connector gebruikt. Raadpleeg hiervoor de gebruiksaanwijzing van uw televisie.

Als uw TV is voorzien van een SCART-connector, kun u de DVD-recorder aansluiten op de S-Videoaansluiting (Y/C) of de DVBS-videoaansluiting.

S-videoaansluiting (Y/C)

- Sluit de S-video-uitgang van de DVD-recorder aan op de overeenkomstige ingang van de TV. Gebruik hiervoor de bijgeleverde S-videokabel (3).
- Sluit de audio-uitgangen Links (wit) en Rechts (rood) met de bijgeleverde audiokabel (5) aan op de overeenkomstige ingangen van de TV.

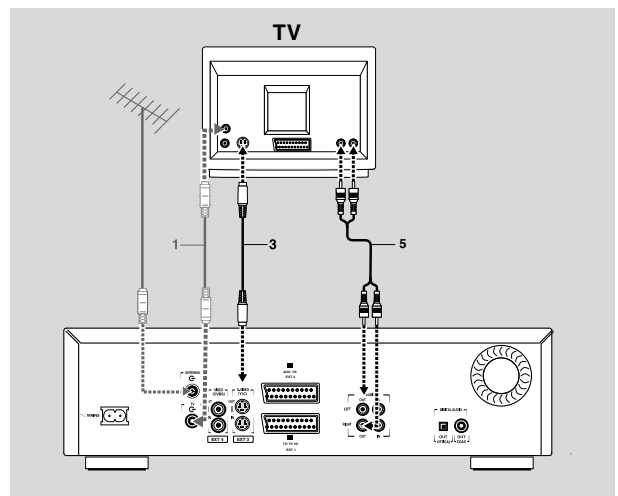

Als uw TV-toestel niet is voorzien van een S-video-aansluiting, moet u de DVD-recorder aansluiten op de CVBS-aansluitingen van uw TV.

CVBS-videoaansluiting

- Sluit de Video (CVBS) uitgang (geel) van de recorder aan op de overeenkomstige ingang op de TV. Gebruik hiervoor de meegeleverde videokabel (4).
- Sluit de audio-uitgangen (L-wit/R-rood) met de meegeleverde audiokabel (5) aan op de overeenkomstige ingangen op de TV.

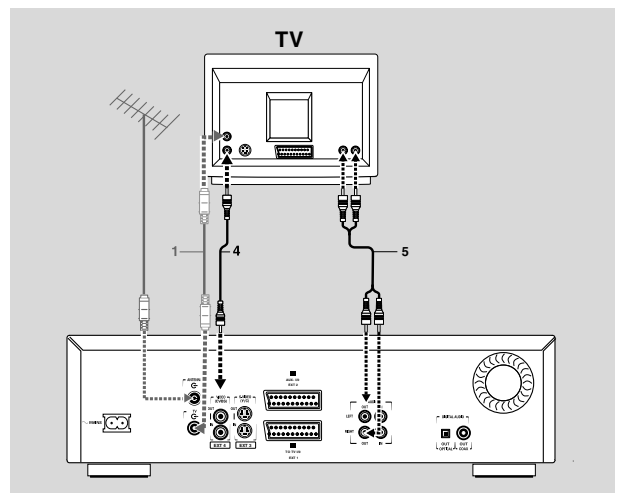

Aansluiten op audioapparatuur

Aansluiten op een A/V-receiver of A/V-versterker met digitale meerkanaalsdecoder

De beste geluidskwaliteit wordt verkregen door uw DVD-recorder aan te sluiten op een A/V-receiver met meerkanaalsdecoder (Dolby Digital, MPEG 2 en DTS).

Digitaal meerkanaalsgeluid

Deze digitale meerkanaalsaansluiting levert optimale geluidskwaliteit. Hiervoor hebt u een meerkanaals-receiver (A/V) nodig die geschikt is voor een of meer van de audiosystemen van uw DVD-recorder (MPEG 2, Dolby Digital en DTS). Ga na of dit het geval is door de gebruiksaanwijzing en de logo's aan de voorzijde van uw receiver te raadplegen.

- Sluit de digitale audio-uitgang van de recorder aan op de overeenkomstige ingang van de receiver. Gebruik een digitale coaxkabel (7) of een digitale optische audiokabel (8).

Als u geen digitale coax-audiokabel hebt (niet bijgeleverd), kunt u de meegeleverde videokabel (4) gebruiken.

Opmerking :

Als het digitale uitgangsformaat niet overeenkomt met de mogelijkheden van uw receiver, dan kan deze een krachtig, vervormd signaal produceren. Het audioformaat van de DVD die wordt afgespeeld, wordt weergegeven in het statusvenster wanneer u de taal () verandert. Digitaal zeskanaalsgeluid (Surround Sound) via een digitale aansluiting is alleen mogelijk als uw receiver is voorzien van een digitale meerkanaalsdecoder.

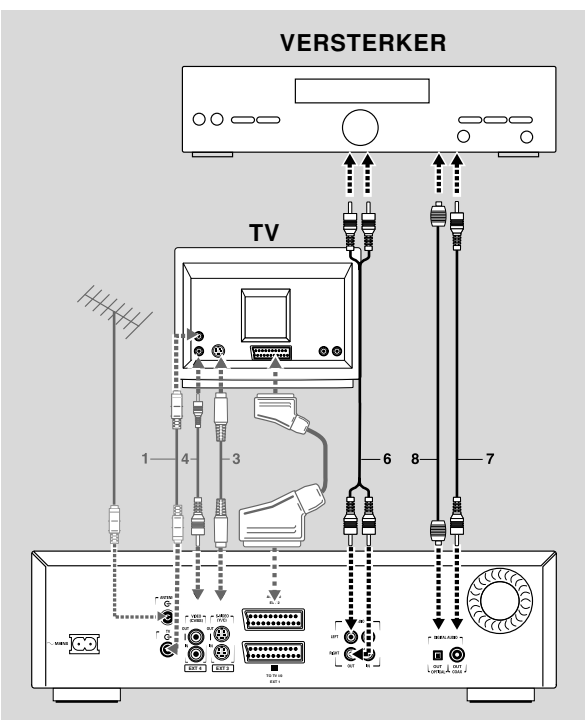

Als u uw DVD-recorder niet kunt aansluiten op een A/V-receiver met meerkanaalsdecoder, kies dan een van de volgende alternatieven.

Aansluiten op een receiver met tweekanaals digitale stereo (PCM)

- Sluit de digitale audio-uitgang van de recorder aan op de overeenkomstige ingang van de receiver. Gebruik de bijgeleverde videokabel (CVBS) (7) of een optionele digitale optische audiokabel (8).
- Na installatie moet u PCM activeren op de digitale uitgang van uw DVD-recorder (zie 'Voorkeuringstellingen').

Aansluiten op een receiver met Dolby Pro Logic

- Sluit de recorder aan op de TV en sluit vervolgens met de meegeleverde audiokabel (6) de audio-uitgangen van de recorder aan op de overeenkomstige ingangen van de audio-/videoreceiver met Dolby Pro Logic.

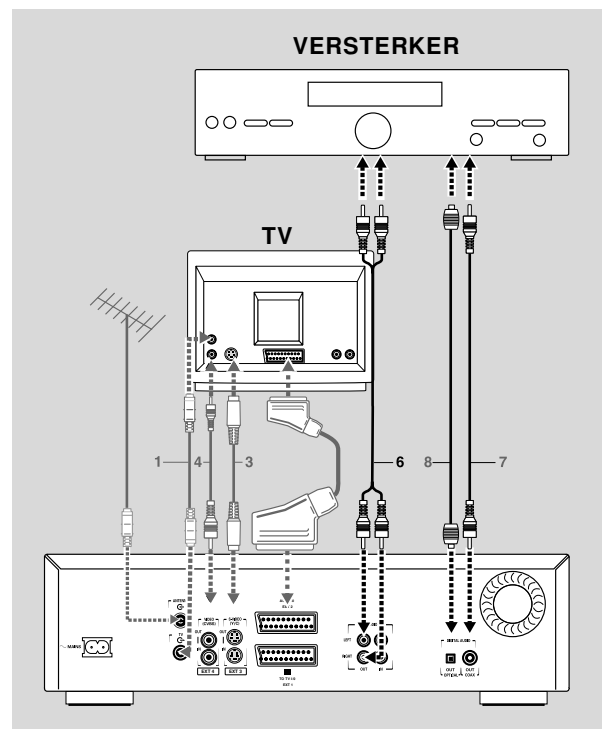

- Stel in menu Voorkeuringstellingen de juiste geluidsopties voor analoge uitvoer in.

Aansluiten op een TV met Dolby Pro Logic decoder

- Sluit de recorder aan op de TV zoals beschreven in de paragraaf 'Aansluiten op een TV'.

Aansluiten op een receiver met tweekanaals analoge stereo

- Als u beschikt over een receiver met tweekanaals analoge stereo zonder een van bovengenoemde audiosystemen, sluit dan de audio-uitgangen (L/R) aan op de overeenkomstige aansluitingen van uw receiver, versterker of stereosysteem. Gebruik hiervoor de meegeleverde audiokabel (6).

Aansluiten op andere apparatuur

Gebruik de bovenste SCART-connector (EXT 2) op uw DVD-recorder om deze aan te sluiten op:

- Satellietontvanger of settop-box,
- Videorecorder,
- DVD-speler

De meeste voorbespeelde videocassettes en DVD's zijn beveiligd tegen kopiëren. Als u probeert deze te kopiëren, verschijnt op het display de mededeling 'COPY PROTECT'.

Raadpleeg voor de installatie van een decoder de paragraaf 'Voorkeurstellingen' - 'Installatie'.

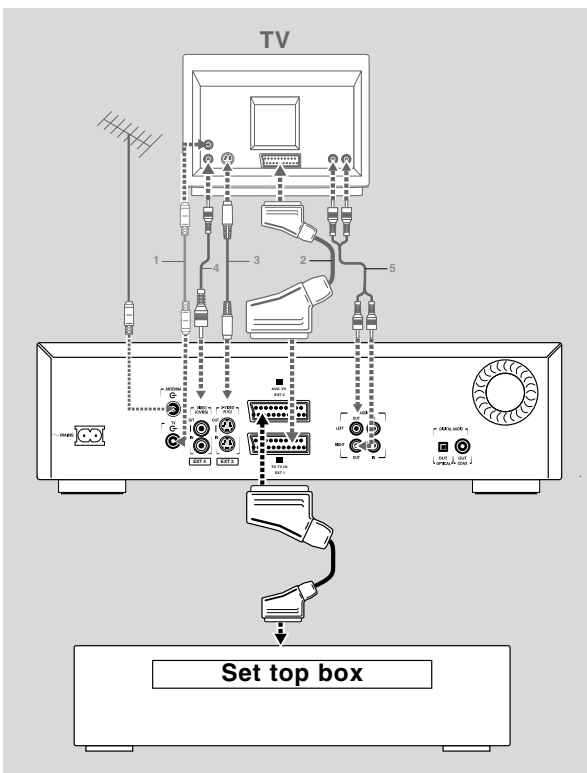

Opmerkingen :

- Als het apparaat is uitgeschakeld of Stroombesparing is geselecteerd (zie Voorkeurstellingen - functies), wordt het signaal vanaf de aansluiting EXT 2 niet doorgegeven aan de op EXT 1 aangesloten TV.
- EasyLink is niet beschikbaar op apparaten die via de EXT 2-SCART-connector van de DVD-recorder zijn aangesloten.

Aansluitingen - voorzijde van uw DVD-recorder

Camcorderaansluiting

- Hebt u een DV-, Digital 8-, Hi-8- of S-VHS(C)-camcorder, sluit de S-video-ingang dan aan op de overeenkomstige uitgang van de camcorder met behulp van bijgeleverde S-videokabel (1), en sluit bijgeleverde audiokabel (3) aan.
- Sluit anders met de bijgeleverde videokabel (2) de video-ingang (geel) aan op de overeenkomstige uitgang van de camcorder en sluit met de bijgeleverde audiokabel (3) de ingangen audio L (wit) en R (rood) aan op de bijbehorende uitgangen van de camcorder.
- Hebt u een camcorder met monogeluid, sluit dan alleen de linker-audiokabel aan. Het geluid wordt dan op beide audiokanalen opgenomen.

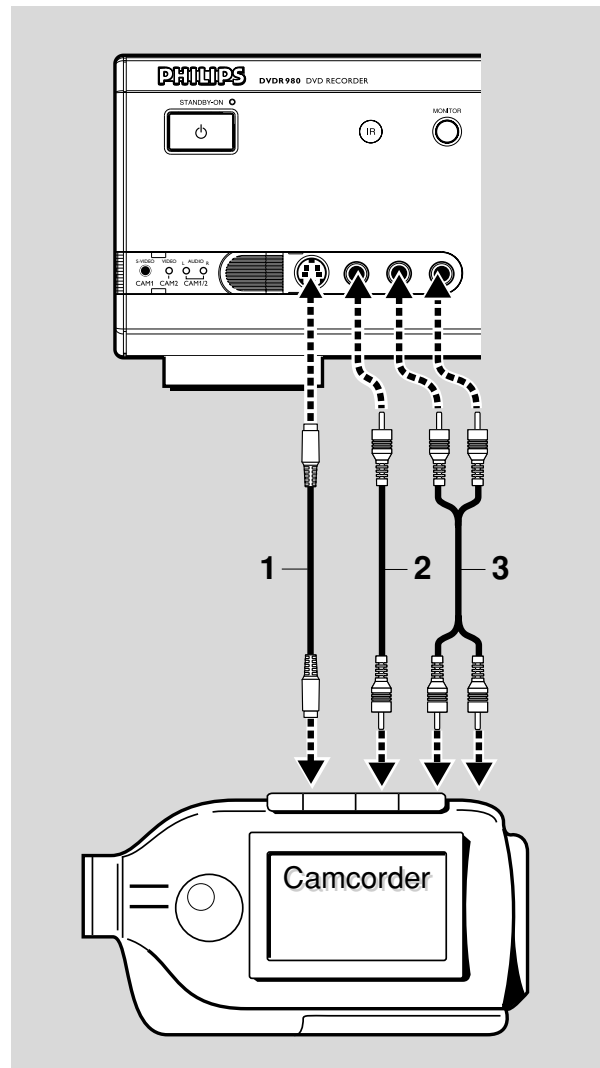

Netvoeding

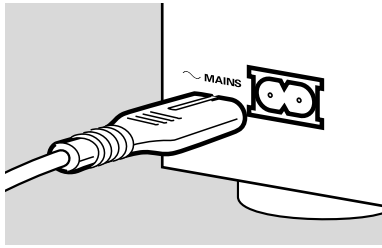

- Zorg ervoor dat alle noodzakelijke aansluitingen zijn gemaakt voor u de DVD-recorder op het lichtnet aansluit.
- Steek het meegeleverde netsnoer in de Mains-aansluiting op de achterzijde van de recorder.
- Steek de netstekker in het stopcontact.

Opmerking :

Controleer altijd of de lokale netspanning overeenkomt met de vereiste 220V - 240V.

Wanneer de recorder in standby staat, gebruikt hij nog steeds stroom.

Als u de DVD-recorder helemaal wilt uitschakelen, moet u de stekker uit het stopcontact trekken.

Wanneer de DVD-recorder is losgekoppeld van het lichtnet, wordt de informatie van de TV-kanalen en de timer ongeveer een jaar lang bewaard.

Inschakelen

- Schakel de TV in en selecteer het programmanummer dat u hebt gekozen voor videoweergave (zie de gebruiksaanwijzing van uw TV-toestel).
- Druk op **STANDBY/ON**.
 - Het display van de recorder licht op. Als u uw DVD-recorder nog niet hebt geïnstalleerd, verschijnt nu menu 'Basisinstellingen'. In dit menu moet u uw persoonlijke voorkeuren instellen.

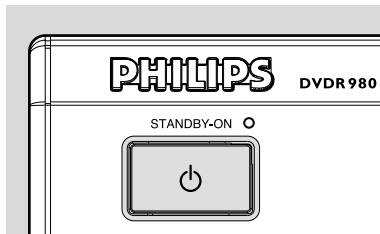

Eerste installatie: basisinstellingen

Als u uw DVD-recorder voor de allereerste keer inschakelt, verschijnt het menu Basisinstellingen.

In dit menu kunt u uw voorkeuren instellen voor enkele functies van de recorder.

Als menu Basisinstellingen niet verschijnt, is uw DVD-recorder al geïnstalleerd. U kunt uw instellingen dan nog steeds wijzigen via menu Installatie.

Afhankelijk van het soort TV moeten de voorkeuren handmatig worden ingesteld of worden ze automatisch van de TV overgenomen.

Automatische instelling

Wanneer uw TV is uitgerust met EasyLink™, Cinema Link™, NEXTVIEW Link™, SmartLink™, Q-Link™ of MegaLogic™, worden de instellingen van de TV overgenomen; deze kunnen later niet handmatig worden gewijzigd.

Wanneer de voorkeuren worden overgenomen van uw TV, verschijnt de melding 'Easy Link neemt gegevens over van TV; even wachten'.

De menu's waarvoor geen voorkeuren beschikbaar zijn, worden weergegeven. Deze moeten handmatig worden ingesteld.

Opmerkingen :

Voorkeuren moeten worden ingesteld in de volgorde waarin de menu's op het scherm verschijnen.

Als de recorder tijdens het selecteren van de voorkeurstellingen wordt uitgezet, moeten alle voorkeurstellingen opnieuw worden geselecteerd nadat de recorder weer is ingeschakeld.

Menu Basisinstellingen wordt pas afgesloten nadat de instellingen van het laatste item zijn bevestigd.

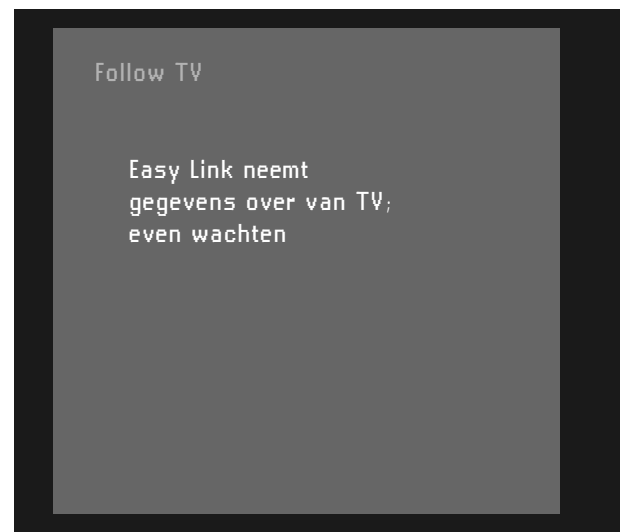

Handmatige instelling

Ga als volgt te werk wanneer een menu wordt weergegeven:

- Gebruik de toetsen cursor-omhoog en cursor-omlaag ∇/Δ om door de opties in het menu te stappen. Het pictogram van de geselecteerde optie wordt gemarkeerd.
- Bevestig uw keuze met **OK** en ga naar het volgende menu.

De volgende functies kunnen in menu Basisinstellingen worden geselecteerd:

Menutaal

De OSD-menu's van DVD-Videodiscs worden weergegeven in de taal die u hier selecteert.



Gesproken taal

Het geluid van DVD-Videodiscs wordt weergegeven in de taal die u hier selecteert, mits die op de afgespeelde disc aanwezig is. Zo niet, dan hoort u de eerste gesproken taal op de disc. Ook het discmenu van de DVD-Video wordt weergegeven in de taal die u hier selecteert, mits die op de disc aanwezig is.



Taal ondertiteling

De ondertitels van DVD-Videodiscs worden weergegeven in de taal die u hier selecteert, mits die op de afgespeelde disc aanwezig is. Zo niet, dan worden de ondertitels weergegeven in de eerste taal voor ondertiteling op de disc.



Beeldformaat



U hebt de keuze uit:

- **16:9** als u een breedbeeld-TV hebt (16:9).
- **4:3** als u een normale TV hebt (4:3). In het laatste geval kunt u ook kiezen tussen:

- **Letterbox** voor een 'breed' beeld met een zwarte balk aan de boven- en onderzijde,
- **Panscan**, voor weergave op volle hoogte met afgesneden zijkanalen. Als een disc beschikt over panscan, verschuift het beeld horizontaal om de belangrijkste actie in beeld te houden.

Optimale beelden op elk tv-scherm

	Videoformaat	Bioscoopformaat
Origineel materiaal		
Materiaal op schijf	Pan Scan 	Samengedrukt (Vertekend beeld)
Kijken bij 16:9		
Kijken bij 4:3	Normal 	Pan Scan
		Letterbox

Land

Kies uw land. Deze instelling wordt gebruikt als invoer voor de functie Beveiligingsniveau (zie 'Toegangscontrole') en voor het zoeken van TV-kanalen.

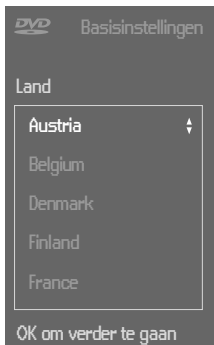

Automatische kanaalinstelling

Controleer of de antenne is aangesloten. Zie 'Aansluiten op de antenne'. Uw DVD-recorder zal nu alle TV-kanalen zoeken.

Deze worden opgeslagen in de volgorde waarin ze worden gevonden.

- Bevestig met **OK**.
 - De automatische kanaalinstelling begint. Dit kan verscheidene minuten duren.

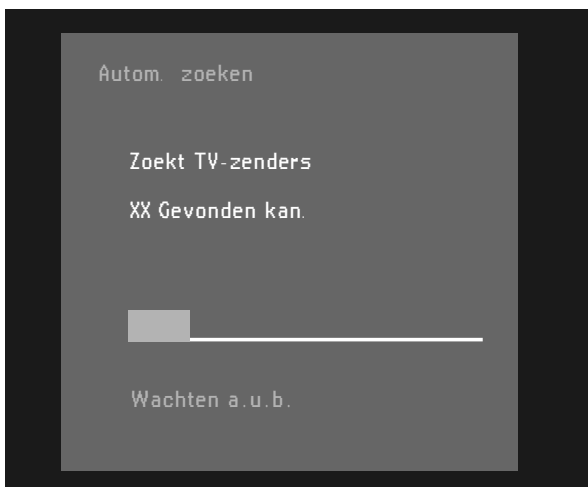

- Zodra de automatische kanaalinstelling is voltooid, verschijnt de melding '**Autom. zoeken gereed - XX Gevonden kan.**' op het TV-scherm.

Na de automatische kanaalinstelling kunt u de gevonden kanalen automatisch laten opslaan in dezelfde volgorde als van uw TV. Zie 'Voorkeuringinstellingen' - 'Follow TV'.

Tijd/Datum

Na beëindiging van de automatische kanaalinstelling, worden ook de huidige datum en tijd automatisch ingesteld.

Als de tijdsaanduiding in de DVD-recorder niet correct wordt weergegeven, moet de klok handmatig worden ingesteld.



- Stel indien nodig de waarden voor 'Tijd', 'Jaar', 'Maand', 'Datum' in met behulp van de toetsen ∇ (cursor omlaag) of \triangle (cursor omhoog).
- Wijzig de waarden met behulp van de toetsen \triangleleft (cursor links) of \triangleright (cursor rechts) of met een van de cijfertoetsen **0-9**.
- Druk ter afsluiting op toets **OK**.

Opmerking:

Al deze functies worden in eerste instantie ingesteld in menu Basisinstellingen. Daarna kunnen ze altijd nog worden gewijzigd in menu Voorkeuringinstellingen. Wanneer uw TV is uitgerust met EasyLink worden de vaste instellingen van de TV overgenomen, maar ze kunnen dan later niet handmatig worden gewijzigd.

De basisinstellingen zijn nu voltooid.

Alle instellingen kunnen nog worden gewijzigd in menu Voorkeuringinstellingen.

Functieoverzicht

Voorzijde van de recorder

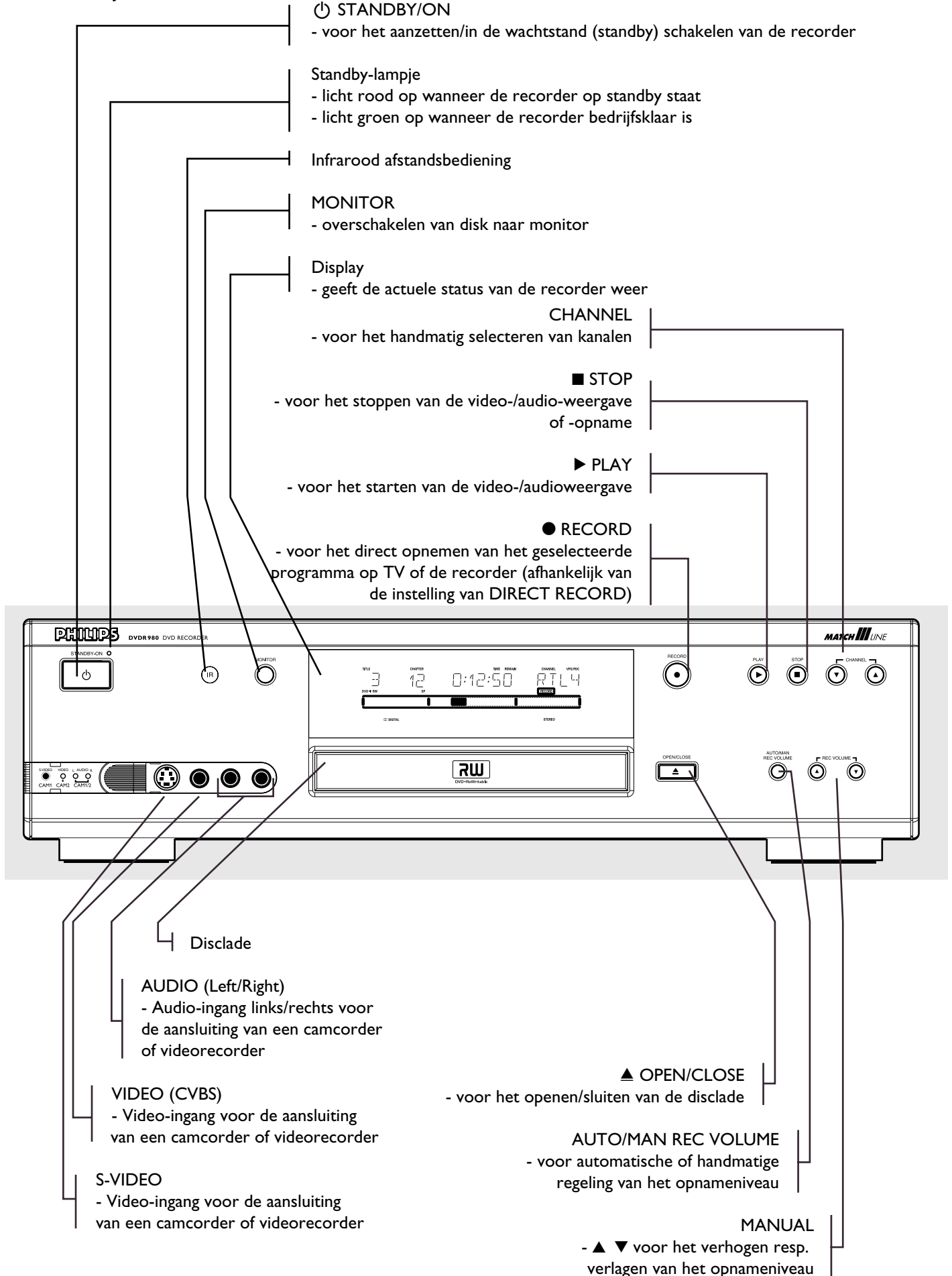

Nederlands

Achterzijde van de recorder

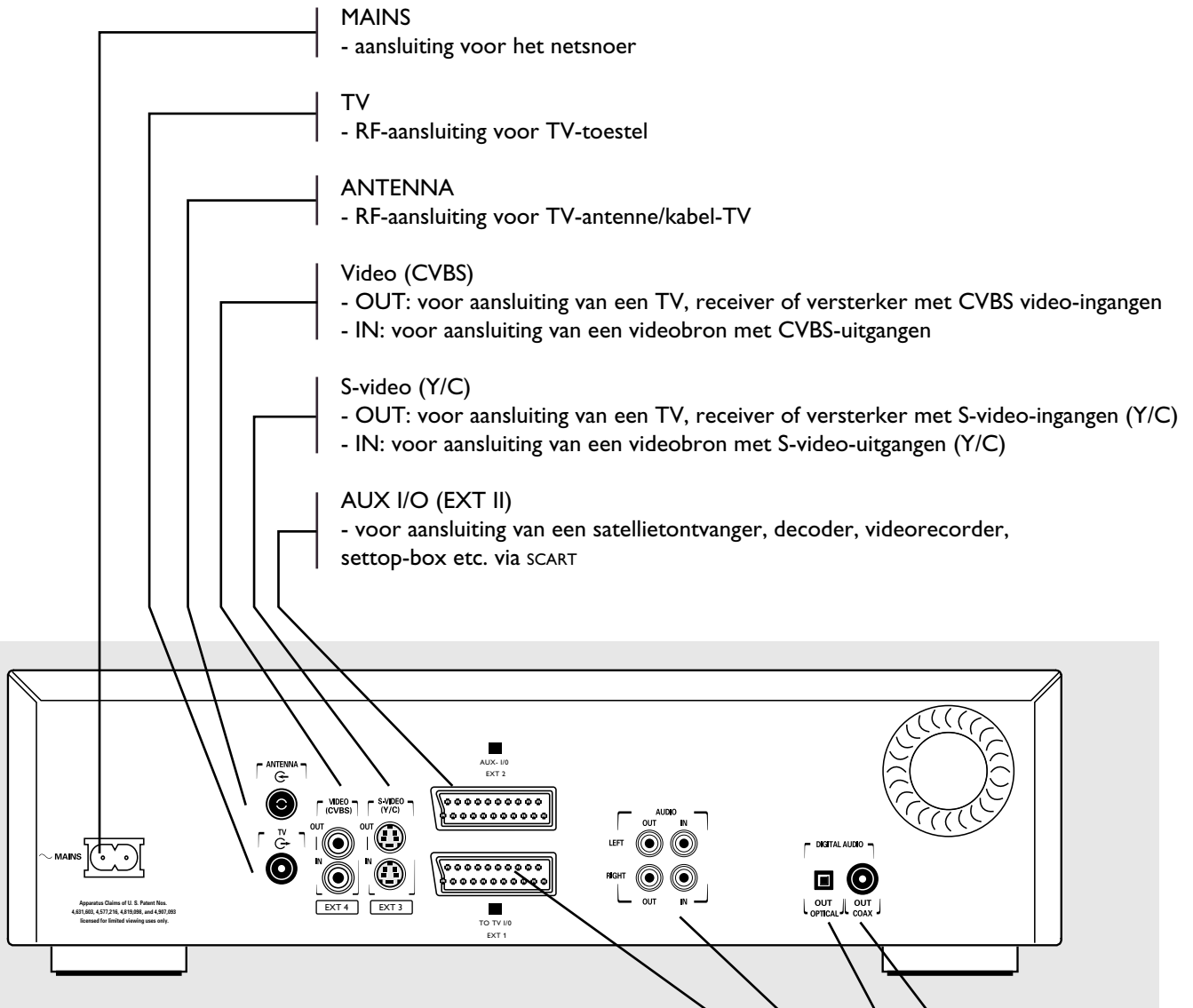

TO TV I/O (EXT I)
- voor aansluiting van een TV met SCART -connector

AUDIO OUT L/R
- voor aansluiting van een versterker, receiver, stereosysteem of TV zonder SCART -connector

AUDIO IN L/R
- voor aansluiting op de audio-uitgang van een videobron zonder SCART -connector

OUT OPTICAL
- voor aansluiting van een versterker, receiver of stereosysteem met een digitale (optische) audio-ingang

OUT COAX
- voor aansluiting van een versterker, receiver of stereosysteem met een digitale (coax) audio-ingang

Display

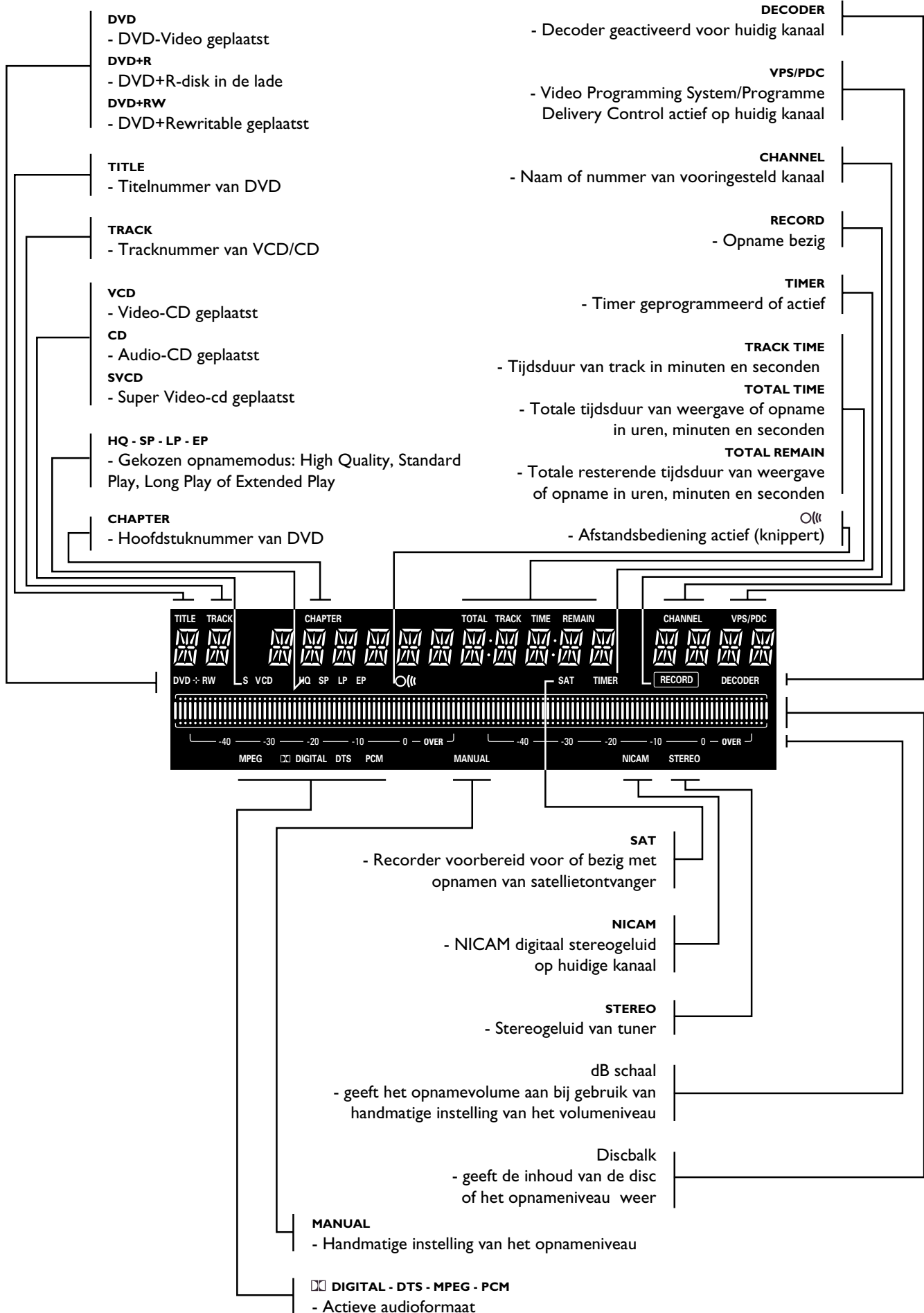

Afstandsbediening

MONITOR

- overschakelen van disk naar monitor



- vorig hoofdstuk, track of titel



- direct opnemen van het momenteel geselecteerde programma



- volgend hoofdstuk, track of titel



- achterwaarts zoeken



- pauze



- vertraagd afspelen (slow motion)



- voorwaarts zoeken



- stop



- weergave van het menu 'Favorite Scene Selection' voor DVD+RW- of DVD+R-disk



- afspelen

VOL +/-

- TV-volume harder/zachter



-TV mute aan/uit

CH +/-

- programmanummer hoger/lager

ZOOM

- vergroten van videobeeld

ANGLE

- kiezen van DVD-camerahoek

SUBTITLE

- kiezen van taal voor ondertiteling

AUDIO

- kiezen van gesproken taal

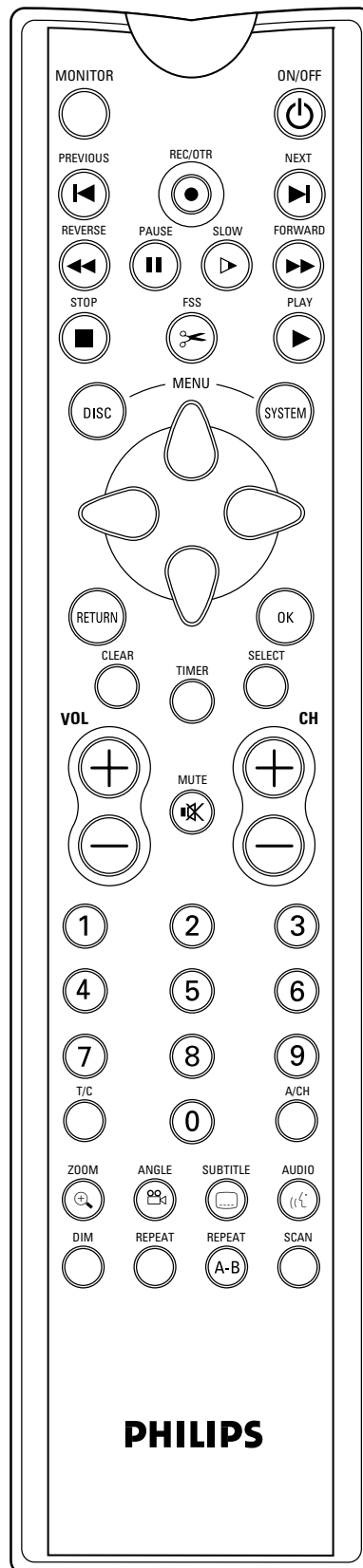

ON/OFF

DISC MENU

- weergeven DVD-discmenu of Index-scherm

SYSTEM MENU

- weergeven Recorder-menubalk



- cursor omlaag/omhoog/rechts/links

RETURN

- ga naar het vorige menu op de (S)VCD-disk

CLEAR

- ongedaan maken laatste invoer/wissen timer

TIMER

- weergeven Timer-menu

SELECT

- selecteren van verschillende waarden in een menu

- selecteren van opnamefuncties in het Index-scherm en in de monitormodus

OK

- bevestigen van de menukeuze

0-9

- cijfertoetsen

T/C

- kiezen van titel

- kiezen van hoofdstuk

A/CH Alternate Channel

- selecteren van het vorige tv-kanaal

ZIJSCHAKELAAR

- hiermee kunnen andere toetsen worden geactiveerd voor de bediening van het TV-toestel (zie Appendix)

DIM

- veranderen van de helderheid van het display

REPEAT

- herhalen van hoofdstuk, track, titel, disc

REPEAT A-B

- herhalen van fragment

SCAN

- weergeven van de eerste 10 seconden van elk hoofdstuk van een titel (DVD) of de eerste 10 seconden van elke track op een disc (VCD/CD)

Belangrijke opmerkingen

U kunt de DVD-recorder inschakelen met toets  **STANDBY/ON**. Laat uw DVD-recorder altijd aangesloten op het lichtnet, zodat geprogrammeerde opnamen kunnen worden gemaakt en de televisie normaal functioneert.

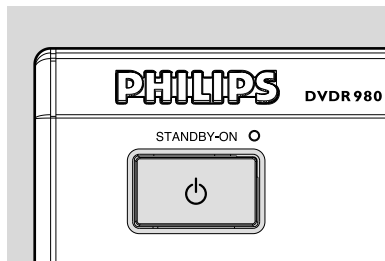



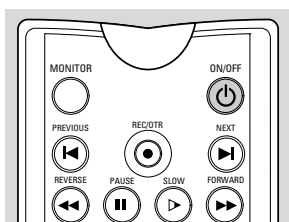

Zowel de DVD-recorder als de afstandsbediening hebben een 'noodstop'-toets. U kunt de  **STANDBY/ON**-toets gebruiken om een functie te onderbreken. Wanneer u een probleem hebt met de bediening, kunt u de lopende functie onderbreken en opnieuw starten.



Wanneer u het apparaat uitschakelt, verschijnt kort de melding 'WAIT' op het display.

Plaatsen van een disc

- 1 Druk op  **OPEN/CLOSE** op het voorzijde van de recorder. De disclade gaat open.
- 2 Legt de disc die u hebt gekozen in de lade met het label boven.
Zorg dat de disc goed in de uitsparing ligt.
- 3 Druk op  **OPEN/CLOSE** om de lade te sluiten.
► 'READING' verschijnt in het statusveld op het display van de recorder. Als de geplaatste disk een voorbespeelde film bevat of tegen schrijven beveiligd is, begint het afspelen altijd automatisch.

U kunt altijd een disc uitnemen door opnieuw op  **OPEN/CLOSE** te drukken of door gedurende 2 seconden op toets  **STOP** van de afstandsbediening te drukken.

Opmerking :

Als het Kinderslot geactiveerd is en de geplaatste disc niet op de kindveilige lijst (kinderen toegelaten) staat, moet de PIN-code worden ingevoerd en moet de disc worden geautoriseerd. (Zie 'Toegangscontrole').

Types disc

U herkent de verschillende types disc die in uw DVD-recorder kunnen worden gebruikt aan het logo. Afhankelijk van het type kunt u een disc gebruiken voor opnemen en afspelen of alleen voor afspelen. Sommige discs zijn in het geheel niet geschikt om te worden gebruikt in de DVD-recorder. In de volgende tabel wordt een overzicht gegeven van alle bestaande types disc en hun compatibiliteit met de DVD-recorder.

De volgende types disc kunnen worden gebruikt voor opname en weergave:

DVD+RW

Geschikt voor opnemen en afspelen; bij een nieuwe, blanco disc is na de eerste opnamesessie iets meer tijd (tot 2 min.) nodig om de disc voor DVD-spelers geschikt te maken.



DVD+R

Opnemen en afspelen.



De volgende types disc kunnen alleen worden gebruikt voor afspelen:

DVD-Video



DVD-R

Wordt alleen afgespeeld als de disc DVD-Video bevat.



DVD-RW

Weergave vindt alleen plaats als de opname is geschied in videomodus en de disc is gefinaliseerd.



Audio-CD

U kunt digitale audio-CD's op de conventionele manier afspelen via een stereosysteem, met behulp van de toetsen op de afstandsbediening en/of het voorzide of via uw TV met behulp van het On Screen Display (OSD).



Super Audio-CD

Van hybride SACD's kan de CD-laag worden afgespeeld.

(Super) Video-CD

Afhankelijk van het materiaal op de disc (een film, videoclip, een TV-serie etc.) kunnen deze discs één of meer tracks hebben, en tracks kunnen één of meer indexen hebben, zoals aangegeven op het doosje van de disc. Om ze gemakkelijk toegankelijk te maken, kunt u op uw recorder van track naar track en van index naar index gaan.



CD-R/CD-RW

Wordt afgespeeld als hij audiomateriaal bevat.



De volgende types disc kunnen helemaal niet worden gebruikt, noch voor opname, noch voor weergave:

DVD-RAM



DVD-Audio



On-Screen Display informatie

Systeemmenubalk

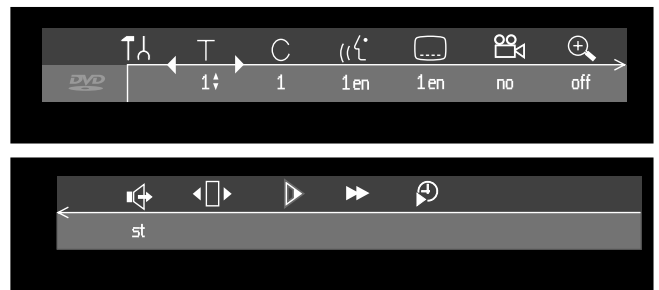

De systeemmenubalk kan worden opgeroepen door op een van de volgende toetsen op de afstandsbediening te drukken: **SYSTEM MENU**, **T/C**, **ANGLE**, **SUBTITLE**, **AUDIO** of **ZOOM**.

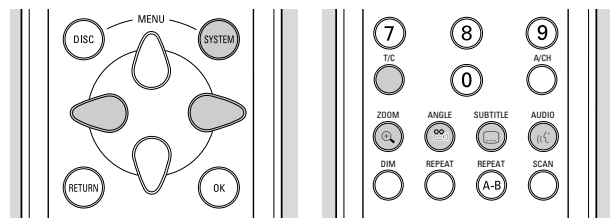

Bij breedbeeldtelevies (16:9) kan het voorkomen dat bij bepaalde scherminstellingen slechts een deel van de systeemmenubalk wordt weergegeven. Selecteer een andere scherminstelling om het volledige menu te kunnen zien.

Een aantal functies van de recorder kan worden bediend via de systeemmenubalk. Met de toetsen < (cursor links) en > (cursor rechts) kunt u tussen de twee delen van de systeemmenubalk navigeren.







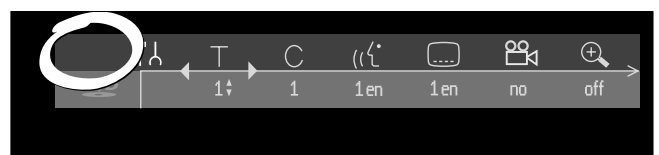





Menubalkpictogrammen

DEEL 1	DEEL 2
Voorkeurstellingen	Geluidsmodus
Titel/Track	Beeld-voor-beeld
Hoofdstuk/Index	Slow motion
Gesproken taal	Snelzoeken
Taal van ondertiteling	Tijdlocatie
Camerahoek	
Zoom	







'Temporary Feedback'-veld



De systeemmenubalk bevat een 'Temporary Feedback'-veld dat informatie geeft over ongeoorloofde handelingen, afspeelfuncties, beschikbare camerahoeken enzovoort.

	Scan
	Alles herhalen
	Titel herhalen
	Track herhalen
	Hoofdstuk herhalen
	A tot einde herhalen
	A-B herhalen
	Camerahoek
	Kinderslot Aan
	Kindveilig
	Hervatten
	Ongeoorloofde handeling





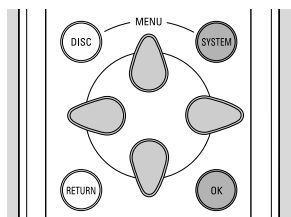

Gebruik van menu Voorkeuringstellingen



- Druk op **SYSTEM MENU** op de afstandsbediening.
- Kies  in de menubalk en druk op  (cursor omlaag).
 - Nu verschijnt het menu Voorkeuringstellingen.
- Gebruik de toetsen     (resp. cursor links/rechts/omhoog/omlaag) om achtereenvolgens de menu's, submenu's en submenu-opties te doorlopen.
 - Wanneer een menu-item geselecteerd is, worden de cursortoetsen (op de afstandsbediening) voor de bediening van het item ernaast weergegeven.
- Druk ter bevestiging op **OK** en ga terug naar het hoofdmenu.



De volgende functies kunnen worden bediend via menu Voorkeuringstellingen:

Pictogrammen menu Voorkeuringstellingen

-  Beeldinstellingen
-  Geluidinstellingen
-  Taalinstellingen
-  Functie-instellingen
-  Instellingen afstandsbediening
-  Opname-instellingen
-  Installatie

- Met behulp van de toetsen  (cursor omhoog) en  (cursor omlaag) kunt u tussen de verschillende onderdelen van menu Voorkeuringstellingen navigeren. U kunt een onderdeel selecteren door op toets  (cursor rechts) te drukken.

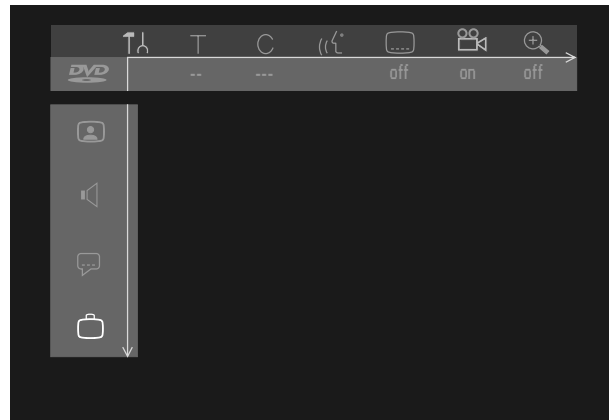

- Druk op **SYSTEM MENU** om de systeemmenubalk van uw scherm te laten verdwijnen.

Statusvenster

Het statusvenster links op het scherm laat gedurende enkele seconden de huidige status zien van de recorder en het type disc dat geladen is.

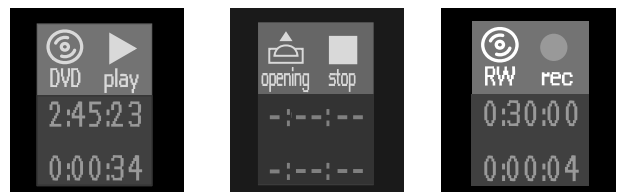

Pictogrammen type disc

-  DVD+RW
-  DVD+R
-  DVD-Video
-  Super Video-CD
-  Video-CD



geen disc



discfout

Pictogrammen discstatus



wordt opgenomen



stop



wordt weergegeven



weergavepauze



opnamepauze



wordt gewist



wordt snel vooruit weergegeven



wordt snel achteruit weergegeven



wordt vertraagd weergegeven

Tuner-infovenster

Het tuner-informatieveld bevindt zich linksonder op het scherm en wordt in de monitormodus weergegeven (zie het controleren van de opnamebron). De huidige bron wordt weergegeven. Als de tuner geselecteerd is, wordt het programmanummer en/of de zendernaam getoond.



Actuele kanaal



Geen signaal

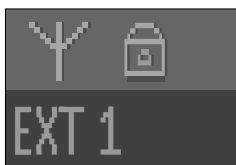

Signaal met kopieerbeveiliging

Timer-infovenster

Het timer-informatieveld bevindt zich boven het tuner-informatieveld en wordt in de monitormodus weergegeven. De actuele status van de timer wordt getoond.

Wanneer een timer wordt geprogrammeerd, verschijnt hier een timerindicatie en de starttijd of -datum van de eerste geprogrammeerde opname.



Programmering voor vandaag

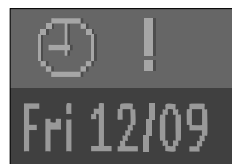

Programmering voor een andere dag

Wanneer een OTR-opname bezig is, wordt de eindtijd hiervan weergegeven.

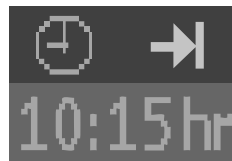

OTR-opname bezig

Wanneer geen timer is geprogrammeerd, wordt de actuele tijd weergegeven.

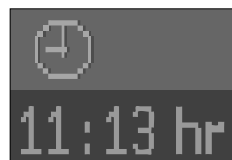

Actuele tijd

Opmerking :

De vensters met tuner-info en timer-info verdwijnen tijdens de weergave en zodra een opname is gestart.

Waarschuwingen

Waarschuwingen worden onder in het scherm weergegeven. Bijvoorbeeld: 'Disc beveiligd'.

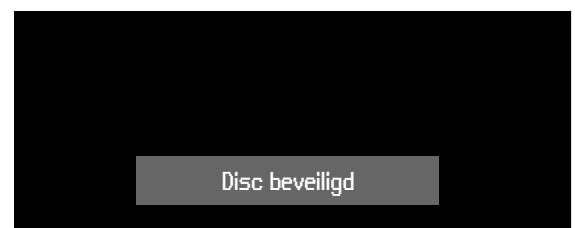

Index-scherm

Het Index-scherm geeft een overzicht van de opgenomen titels op de disc. Elke titel wordt weergegeven door een indexbeeld. Naast dit indexbeeld zijn de programmanaam, tijdsduur, opnamemodus en opnamedatum van de titel te zien. Als geen naam bekend is, zal de DVD-recorder in plaats daarvan de bron en de tijd van de opname invullen.

Lege stukken (gewiste titels of lege ruimte aan het einde van de disc) worden ook als zodanig aangeduid.

- Er worden maximaal drie titels gelijktijdig op het scherm getoond. Als er meer titels zijn, kunt u door de lijst navigeren met behulp van de toetsen Δ (cursor omhoog) en ∇ (cursor omlaag).
- Aan de rechterkant van het Index-scherm ziet u de discbalk. Hierin ziet u een overzicht van alle titels op de disc en van alle lege ruimten.

Op de discbalk wordt met een pijl - de discaanwijzer - uw huidige positie op de disc aangegeven. Vanaf dit punt kunt u de opname of weergave hervatten.

- Als u door de lijst van titels navigeert met behulp van de toetsen Δ (cursor omhoog) en ∇ (cursor omlaag) of met \blacktriangleleft **PREVIOUS** / \blacktriangleright **NEXT**, zal de discaanwijzer mee bewegen.
- Druk op \blacksquare **STOP** om de discaanwijzer terug te brengen naar het begin van de disc.
- Om de discaanwijzer te verplaatsen naar het einde van de laatste titel, moet u de toets \blacktriangleright **NEXT** ingedrukt houden.
- Als u navigeert van een indexbeeld naar het vak er vlak naast (met naam, opnamemodus etc.), komt u in het menu Titelinstellingen (zie onder 'Beheren van de inhoud van een disc - Instellingen voor titel').

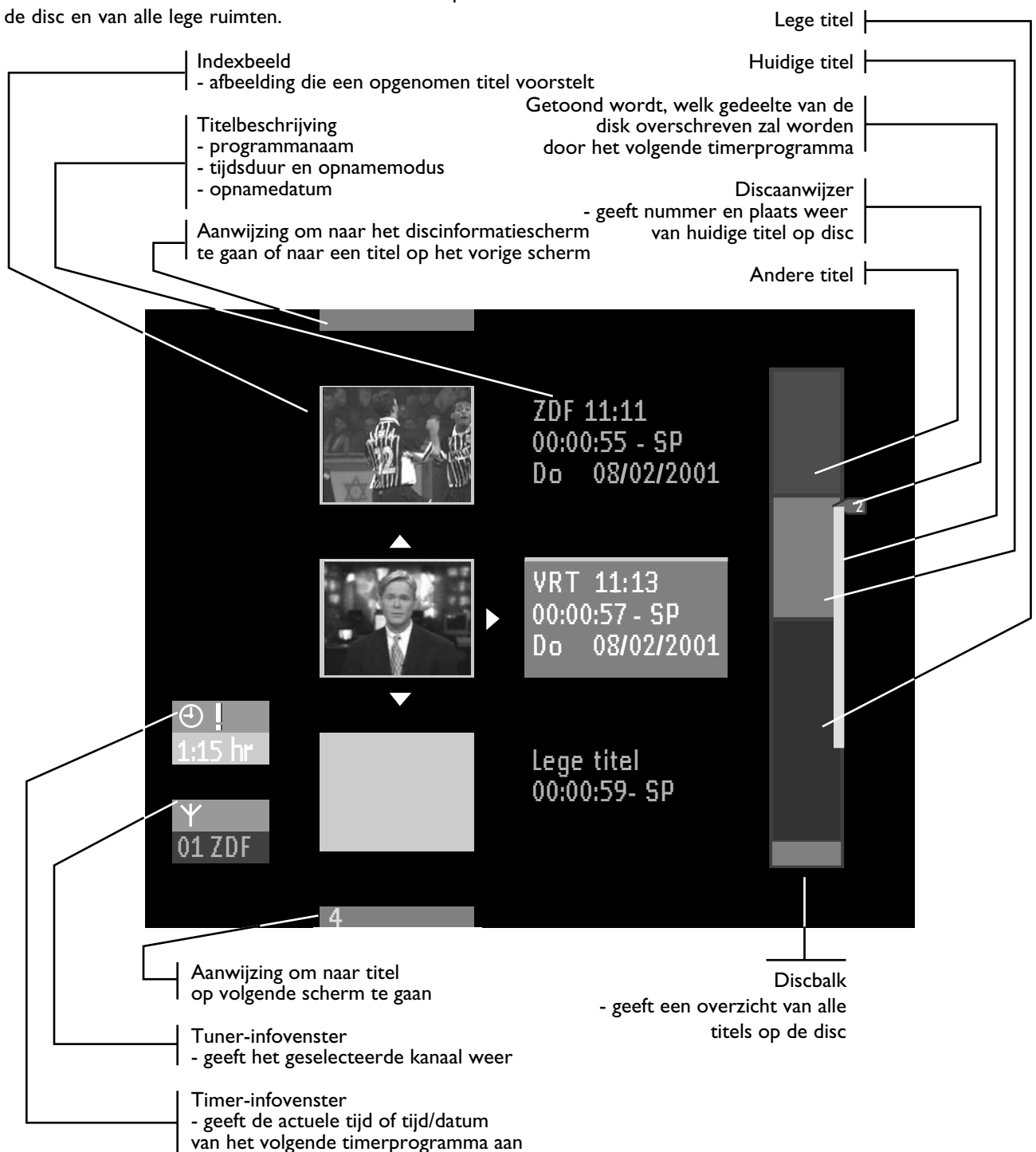

T Voorkeurinstellingen

Selecteren van voorkeurinstellingen

Voor enkele functies van de recorder kunt u voorkeurinstellingen selecteren. (Zie 'Bediening'- 'Gebruik van menu Voorkeurinstellingen'.)







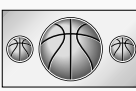

De volgende instellingen kunnen worden gewijzigd:

Beeldinstellingen

Beeldformaat

Met TV Shape kunt u de video van de DVD-recorder aanpassen zodat die optimaal op uw tv-scherm past. U hebt de volgende keuzemogelijkheden:

- **16:9** als u een breedbeeld-TV hebt (16:9).
- **4:3** als u een normale TV hebt (4:3). In het laatste geval kunt u ook kiezen tussen:
 - **Letterbox**: voor een 'breed' beeld met een zwarte balk aan de boven- en onderzijde,
 - **Panscan**: voor weergave op volle hoogte met afgesneden zijkanalen. Als een disc beschikt over panscan, beweegt het beeld horizontaal om de belangrijkste actie in beeld te houden.

Optimale beelden op elk tv-scherm		
Videoformaat	Bioscoopformaat	
Origineel materiaal		
Materiaal op schijf	 Pan Scan	 Samengedrukt (Vertekend beeld)
Kijken bij 16:9		
Kijken bij 4:3	 Normal	 Pan Scan
		 Letterbox

Zwartniveau (alleen NTSC)

Voor het instellen van de kleurendynamiek om een contrastrijker beeld te verkrijgen. Kies 'Aan' of 'Uit'.

Beeld verschuiven

De fabrieksinstelling is zodanig dat de video gecentreerd op uw scherm wordt weergegeven. Gebruik deze instelling om de positie van het beeld op uw TV-toestel aan te passen door het naar links of rechts te schuiven.



SCART-video

De fabrieksinstelling is RGB. Kies 'S-Video' (Y/C) via SCART bij aansluiting op een S-VHS-recorder.

Geluidinstellingen

Digitale uitgang

Fabrieksinstelling 'Alle' betekent dat zowel de coaxiale als de optische uitgangen ingeschakeld zijn en dat het Dolby Digital-meerkanaalsgeluid naar de uitgangen wordt gevoerd aangezien dit soort MPEG-audio wordt geconverteerd naar PCM. Als uw apparatuur geen digitale meerkanaalsdecoder bevat, dient u de digitale uitgang in te stellen op 'Alleen PCM' (pulscode-modulatie). Zowel de coaxiale als de optische uitgangen zijn dan ingeschakeld en Dolby Digital- en MPEG-audio wordt geconverteerd naar PCM. Als u geen apparatuur met een digitale ingang aansluit, dient u de instelling te veranderen in 'Uit'.

Analoge uitgang



Kies 'Stereo', 'Surround' of '3D-geluid'.

De fabrieksinstelling is Stereo.

Surround: Kies deze instelling als u apparatuur gebruikt met een Dolby Surround Pro Logic-decoder. Bij deze instelling worden de 5.1 audiokanalen (Dolby Digital, MPEG-2) gemengd tot een Surround-compatibel tweekanaalsgeluid.

3D-geluid: Bij een opstelling zonder achterluidsprekers (analoge stereo-uitgang) zorgt deze optie ervoor dat de zes kanalen digitale surround (Dolby Digital, MPEG-2) worden omgezet in een uitgangssignaal voor twee luidsprekers met behoud van alle oorspronkelijke audio-informatie.

Het resultaat is dat u tijdens het luisteren het gevoel krijgt dat u wordt omringd door meerdere luidsprekers.

Aangesloten audiosysteem	Digitale uitgang	Analoge uitgang
Versterker of TV-toestel met tweekanaals analoge stereo	Uit	Stereo
Versterker of TV-toestel met Dolby Surround of Dolby Pro Logic	Uit	Surround
Versterker met tweekanaals digitale stereo	Alleen PCM	Stereo
A/V-receiver met meerkanaalsdecoder (Dolby Digital, MPEG, DTS)	Alle	Stereo of Surround
Meerkanaals A/V-receiver met zeskanaalsaansluitingen	Uit	Surround

Nachtstand

De nachtstand optimaliseert de geluidsdynamiek bij een laag volume zodat minder storing wordt ondervonden in rustige omgevingen. Dit werkt alleen voor Dolby Digital-audio op DVD's.

Taalinstellingen

De voorkeurstaal kan worden veranderd via de menubalk. Zie ook 'Basisinstellingen'. De volgende instellingen kunnen worden gewijzigd:

- Weergave audio
- Ondertitels
- Menu
- Land

Functie-instellingen

Toegangscontrole

De functie toegangscontrole kent de volgende onderdelen:

Kinderslot - Als het kinderslot aan staat, moet een viercijferige code worden ingevoerd om discs te kunnen afspelen.

Beveiligingsniveau - Hiermee kunnen 'kijkvoorwaarden' worden ingesteld bij DVD's die voor dit doel speciale informatie bevatten. (Zie 'Bediening - Toegangscontrole')

Land wijzigen - Hiermee kunnen DVD's die landeninformatie bevatten onder bepaalde voorwaarden worden afgespeeld.

Code wijzigen - Hiermee kan de pincode gewijzigd worden. Zie 'Toegangscontrole'.

Aanpassen van het discformaat

Deze optie is alleen beschikbaar wanneer een DVD+RW- of DVD+R-disk is geplaatst, die opgenomen is op een recorder van een ander merk. U kunt het menu aan uw eigen recorder aanpassen.

Een DVD+RW die is opgenomen op een ander type of merk recorder kan wel worden afgespeeld, maar beschikt misschien niet over alle functies die gewoonlijk beschikbaar zijn voor DVD+RW's, zoals de on-screen discbalk, het menu voor discinstellingen en titelinstellingen, alsmede bewerkingfuncties. Als de disc niet tegen schrijven is beschermd, kan het discformaat aan de eigen recorder worden aangepast, waarna de genoemde functies wel beschikbaar zijn.

Statusveld

Geeft de actuele status van de recorder en het type disc weer. (Zie 'Bediening' - 'On-Screen display informatie').

U kunt het statusvenster aan of uit zetten.

Uit = Altijd uit.

Āan = Wordt samen met de systeemenubalk of tijdelijk weergegeven (verdwijnt na een bepaalde periode) wanneer de weergave- of opnamestatus wordt gewijzigd.

De fabrieksinstelling is 'Āan'.

Automatische hervatting

De functie Automatische hervatting is alleen van toepassing op voorbespeelde DVD's en Video-CD's - en dit geldt niet alleen voor de disc in de recorder maar ook voor de laatste 20 discs die u hebt afgespeeld.

Als 'Automatische hervatting' op 'Āan' staat, zal de weergave beginnen vanaf het punt waarop deze was onderbroken toen de disc voor het laatst werd afgespeeld.

Als 'Automatische hervatting' op 'Uit' staat, zal de recorder het afspelen beginnen vanaf het begin van de disc. In dit geval kunt u het afspelen toch hervatten vanaf het punt waarop het was onderbroken door bij het verschijnen van  op **PLAY** te drukken. De fabrieksinstelling is 'Āan'.

Standby

Als de functie Standby is ingesteld op 'Stroombesparing', zal de recorder in standby een minimaal stroomverbruik hebben.

De fabrieksinstelling is 'Normaal'.

Opmerkingen :

Wanneer de recorder op stroombesparing is ingesteld:

- wordt het uitgangssignaal van de apparatuur die is aangesloten op EXT 2 niet doorgevoerd naar de TV die is aangesloten op EXT 1,
- wordt het display uitgeschakeld,
- brandt het Standby-lampje op de recorder nog steeds in de standby-modus.



PBC

Deze functie is alleen beschikbaar als u een supervideo-CD hebt geplaatst. Hiermee kunt u het 'Playback Control'-menu (PCB) van Super-VCD's in- of uitschakelen. Zie 'Speciale VCD-functies': de standaardinstelling is 'Aan'.

Finaliseren van een disk

Deze optie is alleen beschikbaar bij niet-gefinaliseerde DVD+R-disks. Zie 'Beheren van de inhoud van een disk - Finaliseren van een DVD+R-disk'.

Instellingen afstandsbediening

Geluid bij toetsaanslag

De recorder geeft een geluidssignaal wanneer een toets wordt bediend op de recorder of op de afstandsbediening. Kies 'Uit' om het geluid bij toetsaanslag uit te schakelen. De fabriekinstelling is 'Aan'.

Type afstandsbediening

Als u de afstandsbediening van een Philips DVD-speler wilt gebruiken in plaats van de standaard-afstandsbediening van de DVD-recorder, kies dan 'DVD-speler'. De fabriekinstelling is 'DVD-recorder'.

Systeeminformatie

Als u verder omlaaggaat in menu 'Instellingen afstandsbediening', zal het systeemstatusvenster verschijnen. Druk op Δ (cursor naar boven) om terug te gaan.

Opname-instellingen

Opnamestand

Door het kiezen van een opnamestand definieert u de beeldkwaliteit van opnamen en de maximale opnametijd voor een disc.

Stand	Beeldkwaliteit	Totale opnametijd
HQ (High Quality)	optimale beeldkwaliteit	60 min
SP (Standard Play)	voorbesepeelde DVD-kwaliteit	120 min
LP (Long Play)	beter dan S-VHS-beeldkwaliteit	180 min
EP (Extended Play)	beter dan VHS-beeldkwaliteit	240 min

Het kan voorkomen dat de DVD-Recorder een paar minuten langer opneemt dan aangegeven. Voor het afspelen wordt automatisch de juiste opnamemodus geselecteerd.

HQ-kwaliteit is het meest geschikt voor opnamen via de externe ingangen. Voor tuneropnamen zijn SP, LP of EP aan te bevelen.

- Kies in menu 'Opn. instelling' de optie 'Opnamestand'.



- Wijzig de opnamemodus met behulp van de toetsen \triangleleft en \triangleright (cursor links/rechts).
- Bevestig met **OK**.
- Druk ter afsluiting op **SYSTEM MENU**.

Een andere manier om de opnamemodus te selecteren vindt u in het Index-scherm en in de monitormodus:

- Druk op **SELECT**.
 - De nieuwe opnamemodus verschijnt op het scherm en het display.

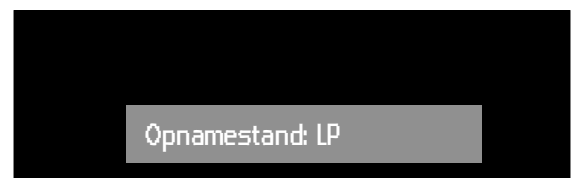

Tijdens het opnemen kunt u geen andere opnamemodus kiezen.

Direct Record

Is de functie Directe opname ingeschakeld ('Aan') en staat de DVD-recorder standby, dan wordt het kanaalnummer van de televisie automatisch door de DVD-recorder overgenomen zodra die begint met opnemen. Dit geldt alleen voor televisies die aangesloten zijn via een SCART-verbinding, die een video-uitgang via de SCART-aansluiting hebben of over EasyLink beschikken. Standaard staat de functie uit ('Uit').

- Kies in menu 'Opn. instelling' de optie 'Direct Record'.
- Kies 'Aan'. Als u 'Uit' kiest, zal de functie worden uitgeschakeld.
- Bevestig met **OK**.
- Druk ter afsluiting op **SYSTEM MENU**.

Sat-opname

U kunt deze functie alleen gebruiken wanneer u een satellietontvanger hebt die andere apparatuur kan besturen via een 'programmeer'-functie. In deze modus start uw DVD-recorder met opnemen wanneer de satellietontvanger een signaal afgeeft. Het begin en einde van de opname wordt bestuurd door een van de SCART-aansluitingen.

- Kies in menu Opname-instellingen de optie 'Sat. opname'.
- Kies de SCART-aansluiting waarop de satellietontvanger is aangesloten met behulp van de toetsen ◀ en ▶ (cursor links/rechts).
- Bevestig met **OK**.
- Plaats een opneembare DVD+RW in het apparaat.
- Druk op **STANDBY/ON**.
 - Wanneer deze functie is ingeschakeld, verschijnt de melding **SAT** op het display.
 - De DVD-recorder is nu klaar voor opname.

De fabrieksinstelling is 'Uit'.

Automatische hoofdstukmarkering

Staat de Auto hoofdstuk functie 'Aan', dan wordt tijdens een opname elke 5 à 6 minuten een hoofdstukmarkering (begin van een nieuw hoofdstuk) ingelast. Dit vereenvoudigt het navigeren tijdens het afspelen van een titel. Het is altijd mogelijk om achteraf met de hand hoofdstukmarkeringen aan te brengen. (Zie 'Beheren van de inhoud van een disc' - 'Bewerken tijdens afspelen').

LP/EP-opnamestand

In de opnamemodi Long Play en Extended Play kunt u de instelling 'Sport' kiezen om de video-opnamen te optimaliseren voor beelden die snelle bewegingen bevatten, zoals sportprogramma's. Deze instelling heeft geen invloed in de opnamemodi High Quality en Standard Play. De fabrieksinstelling is 'Stndrd'.

Installatie

Automatisch zoeken

Uw DVD-recorder zoekt alle TV-kanalen en slaat deze op in de volgorde waarin ze worden gevonden. (Zie 'Installatie - Eerste installatie')

Opmerking :

Alle reeds opgeslagen kanalen worden gewist.

Follow TV

Als uw TV niet beschikt over EasyLink, kunt u met Follow TV op uw DVD-recorder dezelfde kanaalvolgorde programmeren als op uw TV-toestel. Dit werkt alleen als de recorderaansluiting (EXT1) en het TV-toestel zijn verbonden met een SCART-kabel. Extra apparatuur die is aangesloten op aansluiting EXT2 moet worden uitgeschakeld.



- Druk op **OK**.
 - Als de DVD-recorder detecteert dat het TV-toestel is aangesloten met een SCART-kabel, verschijnt de melding 'TV 01' op het display.



- Wanneer de melding 'NOTV' (geen signaal van TV-toestel) op het display verschijnt, kunnen de TV-kanalen niet automatisch worden toegewezen. Lees in dit geval de paragraaf 'Handmatige kanaalinstelling'.
- Kies programmanummer '1' op het TV-toestel.
- Bevestig uw keuze met **OK** op de afstandsbediening van de DVD-recorder.
 - De DVD-recorder vergelijkt de TV-kanalen op het TV-toestel en de DVD-recorder. Als de kanalen overeenkomen, wordt dit kanaal opgeslagen onder 'P01'.
- Wacht nu tot de melding 'TV 02' verschijnt en herhaal vervolgens de twee vorige stappen voor programmanummer 2 en de rest van de kanalen die u wilt opslaan.
- Druk ter afsluiting op **SYSTEM MENU**.

Handmatige kanaalinstelling

U kunt de TV-kanalen ook handmatig instellen. Als de DVD-recorder via EasyLink is aangesloten, kan deze functie niet gebruikt worden.

- Druk op **SYSTEM MENU**.
- Kies 'Installatie'.
- Kies 'Handm. zoeken'.
- Kies op de regel 'Kanaal/freq.' het display voor:
Freq. : frequentie
CH : kanaal
S-CH : speciaal kanaal
- Als u de frequentie of het kanaal van de gewenste TV-zender kent, kunt u de gegevens op de regel 'Gegevens/zoek' invoeren met behulp van de cijfertoetsen **0-9**. Als u de frequentie of het kanaal van de gewenste TV-zender niet kent, kunt u het zoeken starten door op toets \triangleright (cursor rechts) te drukken.
- Kies op de regel 'Programmanummer' het gewenste programmanummer. Gebruik hiervoor de toetsen \triangleleft en \triangleright (cursor links/rechts) of de cijfertoetsen **0-9**.
- Als u de naam van de TV-zender wilt veranderen, drukt u op toets \triangleright (cursor rechts) op de regel 'TV-zender naam'.
- Selecteer het teken dat u wilt veranderen met behulp van de toetsen \triangleleft (cursor links) of \triangleright (cursor rechts).
- Verander het teken met behulp van de toetsen ∇ (cursor omlaag) of \triangleright (cursor omhoog).
- Druk op **OK** om uw keuze te bevestigen.

Deze DVD-recorder kan hifi-geluid ontvangen in NICAM-stereo. Mocht er echter vervorming van het geluid optreden als gevolg van slechte ontvangst, dan kunt u NICAM uitschakelen:

- Selecteer 'Aan' of 'Uit' in de regel 'NICAM' met behulp van de toetsen \triangleleft (cursor links) of \triangleright (cursor rechts).

Als u de automatische instellingen van de TV-kanalen wilt wijzigen, kunt u de regel 'Fijnafstemming' kiezen. Met behulp van de toetsen \triangleleft (cursor links) of \triangleright (cursor rechts) kunt u de automatische instelling van de TV-kanalen variëren.

Belangrijk: Fijnafstemming is alleen noodzakelijk en nuttig in speciale gevallen, bijvoorbeeld wanneer er strepen op uw TV-scherm verschijnen als uw toestel op het kabelnet is aangesloten.

- Druk op **OK** om het TV-kanaal op te slaan.
- Druk ter afsluiting op **SYSTEM MENU**.

Aansluiten van een decoder:

- Schakel het TV-toestel in en selecteer het programmanummer voor de DVD-recorder.
- Kies het TV-programma dat u aan de decoderfunctie wilt koppelen met behulp van **CH+** of **CH-**.
- Druk op **SYSTEM MENU**.
- Kies 'Installatie'.
- Kies 'Handm. zoeken'.
- Kies 'Decoder'.
- Kies 'Aan' met behulp van de toetsen \triangleleft (cursor links) of \triangleright (cursor rechts).

- Bevestig met **OK**.
 - ▶ De melding 'DECODER' verschijnt op het display.
- Druk ter afsluiting op **SYSTEM MENU**.

Handmatig sorteren/wissen van TV-kanalen

- Als de DVD-recorder op het TV-toestel is aangesloten met EasyLink of een gelijksoortig systeem, is handmatige sortering niet mogelijk. In alle andere gevallen kunt u uw selectie maken.
- Druk op **SYSTEM MENU**.
- Kies de regel 'Installatie'.
- Kies de regel 'TV-kanalen sorteren'.



- Selecteer het TV-kanaal waaraan u een programmanummer wilt toewijzen (te beginnen met 'P01'). Gebruik hiervoor de toetsen \triangle (cursor omhoog) of ∇ (cursor omlaag) en druk op de toets \triangleright (cursor rechts).
- Selecteer de gewenste positie met de toetsen \triangle of ∇ (cursor omhoog/omlaag).
- Druk op **OK** om uw keuze op te slaan.
- Druk ter afsluiting op **SYSTEM MENU**.

Tijd/Datum

Gebruik de cijfertoetsen **0-9** om de datum- en tijdstellingen 'Tijd', 'Jaar', 'Maand' en 'Datum' aan te passen. U kunt tussen de velden navigeren met de toetsen ∇ en \triangle (cursor omlaag/omhoog).



Voor u begint met opnemen

Opnemen op een DVD-disk worden 'titels' genoemd. Elke titel bestaat uit één of meer hoofdstukken.

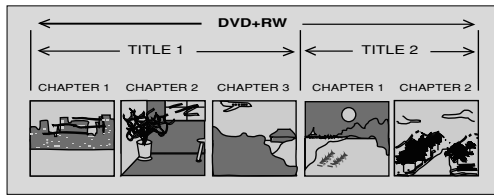

Voor meer informatie over hoe u naar andere titels of hoofdstukken kunt gaan, zie 'Afspelen – algemene functies'.

Attentie:

Opnemen op een DVD+RW-disk worden normaal gesproken gestart vanaf de positie van de 'diskaanwijzer', d.w.z. het punt waar de laatste opname is gestopt. Vanaf dat punt kunnen eerdere opnamen zonder waarschuwing worden overschreven, tenzij de disk tegen schrijven beveiligd is. In dit opzicht gedraagt uw DVD-recorder zich hetzelfde als een gewone videorecorder.

Wilt u bij het maken van een opname niet het risico lopen dat u een eerdere opname overschrijft, gebruik dan de functie Veilige opname (zie Handmatige opname - Veilige opname)

In het Index-scherm kunt u het punt selecteren waarop uw opname moet beginnen. Gebruik de toetsen ∇ en \triangle (cursor omlaag/omhoog) en **◀ REVERSE / ▶ FORWARD**. De actuele locatie is op de discbalk aangegeven met een pijl.

Uw DVD-recorder controleert altijd de disc die u hebt geplaatst:

- ▶ Wanneer een DVD+RW is geplaatst waarop reeds opnamen zijn gemaakt, wordt het Index-scherm weergegeven op uw TV-scherm.
- ▶ Als de geplaatste disc een geheel lege disc is, verschijnt op het display de melding 'EMPTY DISC'.
- ▶ Als de geplaatste disc een DVD+RW is met een inhoud die niet DVD-compatibel is (bijvoorbeeld een datadisc), wordt een dialoogvenster getoond waarin u de keuze krijgt de disc te wissen dan wel uit te werpen. U kunt alleen opnamen maken op deze disc wanneer u deze eerst wist met behulp van toets **RECORD**.

Opm.:

- Op een disk met PAL-opnamen kunnen geen NTSC-opnamen worden gemaakt en omgekeerd. Op een lege disk kunnen beide typen opnamen worden gemaakt.
- Van 'Pseudo-PAL' of PAL-60-bronnen kan niet worden opgenomen.



- ▶ Een disc kan maximaal 48 titels bevatten (inclusief lege titels). Zodra dit maximum wordt bereikt, verschijnt op het scherm de melding 'Te veel titels'. Als u een nieuwe opname wilt maken, moet u eerst een titel naast een lege titel wissen. Zie 'Beheren van de inhoud van een disc'.

Handmatige opname

Controleren van hetingangssignaal

Normaal geeft de DVD-recorder de inhoud van de disk op het scherm weer.

- Als u het ingangssignaal wilt controleren voordat u een opname start, drukt u op de **MONITOR**-toets om over te schakelen op de interne tuner of op een andere bron.
 - Op het TV-scherm ziet u hoe de beeldkwaliteit er bij opname uitziet: het beeld wordt gecodeerd en weer gedecodeerd. Om die reden treedt er een vertraging van circa 1,5 seconde op als u een directe bron zoals een videocamera gebruikt.
- In de monitormodus kunt u m.b.v. de cijfertoetsen **0-9** op de afstandsbediening programmanummers rechtstreeks kiezen.
- Druk zo vaak als nodig op de **SELECT**-toets om de gewenste opnamemodus te selecteren.
- Druk weer op de **MONITOR**-toets om naar diskmodus terug te gaan.

Opnemen

- Plaats een opneembare DVD+RW- of DVD+R-disk.
- Normaal gesproken geeft de DVD-recorder de inhoud van de disc op het scherm weer.
- Gebruik de **MONITOR**-toets om de geselecteerde TV-zender te kunnen zien.
- Gebruik de toetsen **CHANNEL ▲** en **CHANNEL ▼** (op de recorder) of **CH+**, **CH-** (op de afstands-bediening) om het programmanummer (programma-naam) te selecteren waarvan u wilt opnemen.
 - Wanneer een TV-zender een naam meezendt, wordt deze op het display weergegeven.

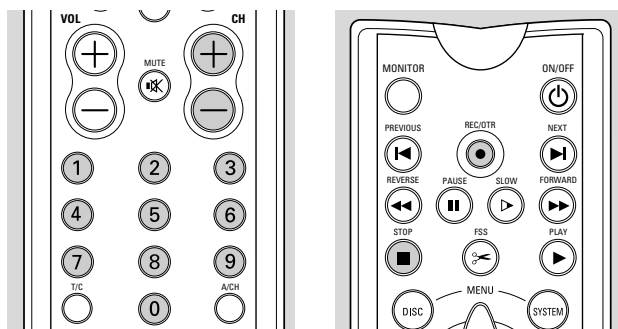
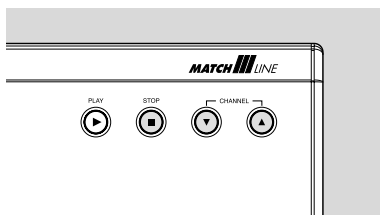

De volgende programmanummers zijn beschikbaar voor het opnemen van externe bronnen:

- 'EXT1' : TV-toestel via SCART 1-aansluiting
 - 'EXT2' : voor opnamen van externe bronnen via SCART 2-aansluiting
 - 'EXT3' : S-video-aansluiting achterzijde
 - 'EXT4' : CVBS-aansluiting achterzijde
 - 'CAM1' : S-video-aansluiting voorzijde
 - 'CAM2' : CVBS-aansluiting voorzijde
- Druk op **RECORD** (op de recorder) of op **REC/OTR** (op de afstandsbediening).
 - Op het display verschijnt de aanduiding **RECORD**.
 - Het statusveld verschijnt enige seconden op het scherm.

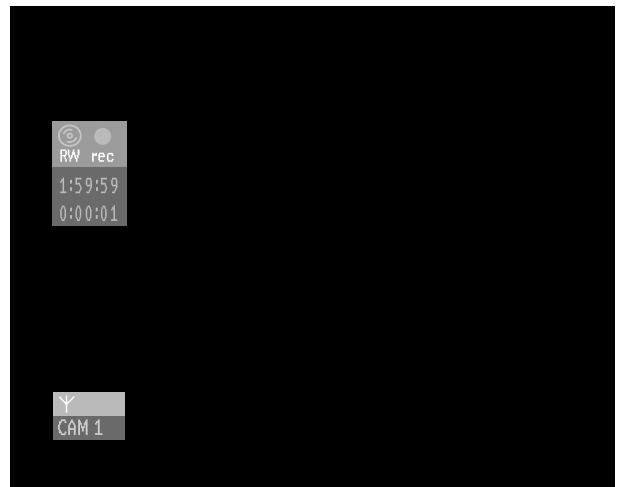

- Als u op **SYSTEM MENU** drukt, wordt het statusveld ook tijdens het opnemen weergegeven. Door nogmaals op **SYSTEM MENU** te drukken, verdwijnt het statusveld weer.
- Druk op **II PAUSE** om de opname tijdelijk te stoppen. Door nogmaals op **II PAUSE** te drukken kunt u de opname hervatten. Het apparaat zal een naadloze verbinding maken.
- Druk op **■ STOP** om de opname te stoppen. Neemt u op van een camcorder, bekijk dan het video-uitgangssignaal van de DVD-recorder op de TV in plaats van op de camcorderviewer, zodat u het juiste moment kunt bepalen om te stoppen.
- Het Index-scherm wordt bijgewerkt.
 - Op het display is de aanduiding 'MENU UPDATE' zichtbaar.
- Na een korte opname op een nieuwe DVD+RW-disk zijn nog enkele minuten nodig om het formatteren van de disk af te ronden.

Veilige opname

Als u op **RECORD** of **REC/OTR** drukt om op een DVD+RW-disk op te nemen, zal de opname bij de positie van de 'diskaanwijzer' beginnen. Om dit te voorkomen, gaat u als volgt te werk:

- Houd **RECORD** (op het apparaat) of **REC/OTR** (op de afstandsbediening) ongeveer twee seconden ingedrukt tot 'SAFE RECORD' (Veilige opname) op het display verschijnt.

- De DVD-recorder springt nu automatisch naar het einde van de laatste titel op de disk en begint met opnemen.
 - Als er geen vrije ruimte meer is, verschijnt 'DISC FULL' op het display. Veilig opnemen is dan niet meer mogelijk.

Opnamen op DVD+RW worden altijd automatisch na de laatste titel op de disk gemaakt.

Directe opname

Met de functie Directe opname kunt u het geselecteerde televisieprogramma direct opnemen.

- Zorg ervoor dat Directe opname 'AAN' staat (zie opname-instellingen).
- Kies op de TV het kanaal dat u wilt opnemen.
- Zorg ervoor dat de DVD-recorder standby staat.
- Druk op **RECORD** (op het apparaat) of op **REC/OTR** (op de afstandsbediening).

Opm.:

- Wacht met het kiezen van een ander TV-kanaal tot de melding 'WAIT' van het display van de DVD-recorder verdwenen is. Dit kan een minuut duren.
- Als 'NOTV' op het display verschijnt, kon het TV-kanaal niet gevonden worden. De DVD-recorder schakelt zichzelf dan automatisch uit.
- Zijn de luidsprekers (via versterker of receiver) op de DVD-recorder aangesloten, dan wordt tijdens een directe opname het geluid vertraagd weergegeven (in verhouding tot het TV-beeld).
- U kunt de functies Directe opname en Veilige opname tegelijk gebruiken.

Handmatige audiobesturing

U kunt het audio-opnameniveau van uw DVD-recorder handmatig besturen.

- Druk in de monitormodus op **AUTO/MAN REC VOLUME** op de DVD-recorder.
 - Op het display worden het actuele audioniveau en de aanduiding **MANUAL** weergegeven.

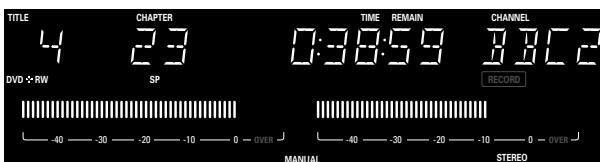

- U kunt het opnameniveau aanpassen met behulp van de toetsen **MANUAL** ▲ en ▼ op de DVD-recorder, zodanig dat de aanduiding '0 dB' oplicht tijdens de luidste passages van de opname.
- U kunt terugschakelen naar automatische besturing van het audioniveau door opnieuw op **AUTO/MAN REC VOLUME** te drukken.
 - Op het display wordt het actuele audioniveau weergegeven en de aanduiding **MANUAL** verdwijnt.

Opnemen met automatische uitschakeling (OTR One-Touch-Recording)

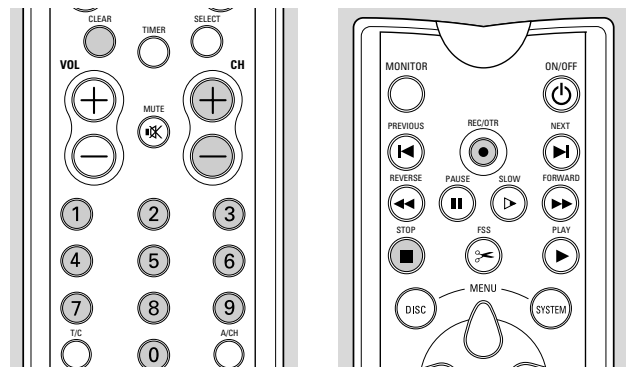

- Plaats een opneembare DVD+RW- of DVD+R-disk.
- Gebruik **CHANNEL ▲** of **CHANNEL ▼** (op de recorder) of **CH+**, **CH-** (op de afstandsbediening) om het programmanummer (programma-naam) te selecteren waarvan u wilt opnemen.
- Druk tweemaal op **RECORD** (op de recorder) of op **REC/OTR** (op de afstandsbediening).
 - Er wordt een opname van 30 minuten gemaakt.
 - De eindtijd van de opname wordt weergegeven in het timervenster op het scherm. De resterende opnametijd wordt weergegeven op het display.

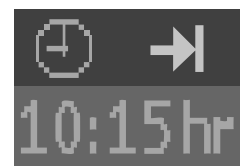

- Druk nogmaals op **RECORD** of **REC/OTR** om de opnametijd met 30 minuten te verlengen.
- Vlak nadat u op **REC/OTR** hebt gedrukt, kan OTR worden geannuleerd door op **CLEAR** te drukken.

Timerprogrammering

Voor een geprogrammeerde opname heeft de DVD-recorder de volgende informatie nodig:

- de datum waarop de opname moet worden gemaakt;
- het TV-kanaal;
- de starttijd en stoptijd van de opname;
- VPS/PDC aan of uit;
- de opnamemodus (HQ, SP, LP of EP).

De DVD-recorder slaat alle bovengenoemde informatie op in een timerblok. U kunt zes timerblokken opslaan, tot één maand voorafgaand aan de opnamedatum.

Wanneer u de timer hebt geprogrammeerd, geeft een rode lijn op de diskbalk (zowel op het display als in het Index-scherm) aan welk deel van de disk vanaf de huidige diskpositie (van de DVD+RW) of na de laatste titel (van de DVD+R) overschreven zal worden door de geprogrammeerde opname.

Wanneer alle timerblokken vol zijn, zijn de opties timerprogrammering en ShowView programmering niet toegankelijk. Raadpleeg voor informatie over het wissen van een timerblok de paragraaf 'Wissen van een timerblok'.

Wat is VPS/PDC?

Met de functie VPS/PDC bestuurt het TV-station het begin en de lengte van de geprogrammeerde opname. Dit betekent dat de videorecorder zichzelf in- en uitschakelt op de juiste tijd, zelfs als een TV-programma dat u hebt geprogrammeerd eerder begint of later eindigt dan verwacht. Gewoonlijk is de starttijd dezelfde als de VPS/PDC-tijd. Als echter in uw TV-gids naast de starttijd van een TV-programma een afwijkende VPS/PDC-tijd wordt gegeven, bijvoorbeeld: '20.15 (VPS 20.14)', moet u '20.14' op de minuut nauwkeurig als starttijd invoeren. Als u een tijd wilt invoeren die afwijkt van de VPS/PDC-tijd, moet u 'VPS/PDC' uitschakelen.

Timerprogrammering met het SHOWVIEW®-systeem

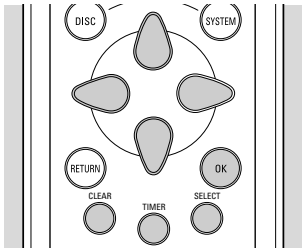

Een SHOWVIEW-programmeernummer is een getal van maximaal 9 cijfers dat in de meeste programmabladen naast de begintijd van een TV-programma wordt afgedrukt.

Alle informatie die u nodig hebt om te programmeren, is gecodeerd aanwezig in het SHOWVIEW-programmeernummer.

- Druk op **TIMER** op de afstandsbediening.
- Selecteer 'ShowView programmeren' met de toetsen \triangle (cursor omhoog) of ∇ (cursor omlaag).



- Druk op \triangleright (cursor naar rechts).



- Voer het volledige SHOWVIEW-nummer in (maximaal negen cijfers) dat in uw TV-gids naast de begintijd van een TV-programma staat afgedrukt. U kunt een eventueel gemaakte fout corrigeren met behulp van **CLEAR**.
- Bevestig met **OK**.
- Als het SHOWVIEW-systeem de TV-zender niet herkent, verschijnt de boodschap 'Programmanummer invoeren' op het scherm. Kies het gewenste programmanummer (programmanaam) met \triangleleft \triangleright (cursor links rechts) of de cijfertoetsen **0-9** en bevestig met **OK**.
 - De gegevens verschijnen op het TV-scherf.

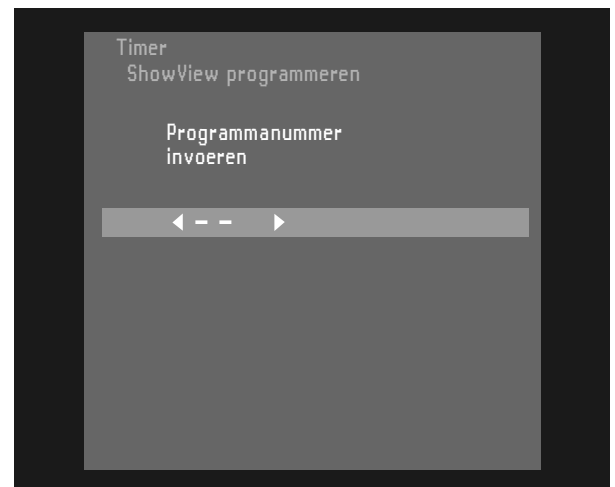

- Druk op **SELECT** om te programmeren met dagelijkse of wekelijkse intervallen.
 - 'Ma-Vr': Dagelijks opnemen van maandag t/m vrijdag.
 - 'Wekelijks': Wekelijks opnemen op dezelfde dag van de week.
- Druk op \triangleright (cursor rechts).
- Gebruik **SELECT** om VPS/PDC aan of uit te zetten.
 - Wanneer VPS/PDC is ingeschakeld, wordt de starttijd gemarkeerd met een asterisk.
- Druk op \triangleright (cursor rechts)
- Gebruik **SELECT** om de opnamemodus te selecteren ('HQ', 'SP', 'LP', 'EP').



- Bevestig met **OK**.
 - De gegevens zijn opgeslagen in een timerblok.
- Druk ter afsluiting op de toets **TIMER**.
- Controleer of u een opneembare disc hebt geplaatst. Als u een tegen schrijven beschermde disc hebt geplaatst, wordt de opname geweigerd.
- Schakel uit met **STANDBY/ON**.

Timerprogrammering zonder het SHOWVIEW-systeem

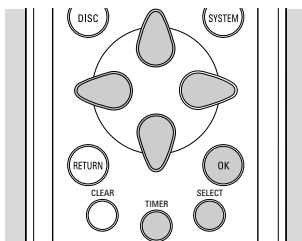

- Druk op **TIMER** op de afstandsbediening.
- Selecteer 'Timer programmeren' met de toetsen Δ (cursor omhoog) of ∇ (cursor omlaag).



- Druk op \triangleright (cursor naar rechts).
- Voer de datum in met behulp van de toetsen Δ (cursor omhoog) of ∇ (cursor omlaag) of met de cijfertoetsen **0-9**.
- Selecteer desgewenst de optie dagelijks of wekelijks opnemen in het veld 'Datum' met behulp van de toets **SELECT**. 'Ma-Vr': Opname geprogrammeerd voor maandag t/m vrijdag. 'Wekelijks': Wekelijkse opname op dezelfde dag van de week.
- Druk op \triangleright (cursor naar rechts).
- Voer het programmanummer in waarvan u wilt opnemen. Als u wilt opnemen van een externe bron, moet u 'EXT1', 'EXT2', 'EXT3', 'EXT4', 'CAM1' of 'CAM2' selecteren met behulp van de toetsen Δ (cursor omhoog) en ∇ (cursor omlaag).
- Druk op \triangleright (cursor naar rechts).
- Voer de starttijd in met behulp van de toetsen Δ (cursor omhoog) of ∇ (cursor omlaag) of met de cijfertoetsen **0-9**.
- Gebruik na het invoeren van de starttijd **SELECT** om VPS/PDC in of uit te schakelen. Bij de meeste TV-stations is de VPS/PDC-tijd altijd gelijk aan de starttijd.
 - Wanneer VPS/PDC is ingeschakeld, wordt de starttijd gemarkeerd met een *.
- Druk op \triangleright (cursor naar rechts).
- Voer de eindtijd in met behulp van de toetsen Δ (cursor omhoog) of ∇ (cursor omlaag) of met de cijfertoetsen **0-9**.
- Druk op **SELECT** om de opnamemodus 'HQ', 'LP', 'SP' of 'EP' te kiezen.
- Als u een fout hebt gemaakt, kunt u teruggaan met \triangleleft (cursor naar links).



- Bevestig met **OK**.
 - De gegevens zijn opgeslagen in een timerblok.
- Druk ter afsluiting op de toets **TIMER**.
 - Zorg ervoor dat u een disc hebt geplaatst zonder schrijfbeveiliging. Als u een tegen schrijven beschermde disc hebt geplaatst, wordt de opname geweigerd.
- Schakel uit met **STANDBY/ON**.

Programmeren met 'NEXTVIEW Link'

Deze DVD-recorder is uitgerust met de functie 'NEXTVIEW Link'. Als uw televisie eveneens is uitgerust met deze functie, kunt u TV-programma's op uw televisie markeren om te programmeren. Deze TV-programma's worden automatisch verzonden naar een timerblok op de DVD-recorder. Als u de markering van het TV-programma op de televisie wist, wordt het overeenkomstige timerblok op de DVD-recorder eveneens gewist.

Raadpleeg voor meer informatie de gebruiksaanwijzing van uw TV-toestel.

Als een timerinstelling niet correct is

De volgende waarschuwingen kunnen worden weergegeven in een timermenu:

Overlapt

Op te nemen programma overlapt een ander op te nemen programma.

Oplossing:

- Negeer deze melding door op **TIMER** te drukken. Het programma met de vroegste starttijd zal volledig worden opgenomen voordat het latere programma start.
- Wijzig de gegevens in een of beide timers.
- Wis een van de op te nemen programma's.

Programmanummer invoeren

Het SHOWVIEW systeem herkent het TV-kanaal niet.

Oplossing:

- Kies het vereiste programmanummer (programmanaam) met behulp van de toetsen ◀ en ▶ (cursor links/rechts).
- Bevestig met **OK**.

Fout ShowViewnummer

U heeft een verkeerd SHOWVIEW-nummer of de verkeerde datum ingevoerd.

Oplossing:

- Voer de gegevens opnieuw in of beëindig het instellen door op **TIMER** te drukken.

Weekendprogramming onmogelijk

De datum is niet correct ingevoerd. Dagelijkse programming kan alleen worden gebruikt voor opnamen die worden gemaakt van maandag t/m vrijdag.

Geheugen vol

Het maximale aantal op te nemen programma's is bereikt.

Oplossing:

- Wis een van de op te nemen programma's.

Controleren of wijzigen van een timerblok

- Druk op **TIMER** op de afstandsbediening.
- Selecteer 'Timer lijst' met de toetsen △ (cursor omhoog) of ▽ (cursor omlaag).



- Druk op ▷ (cursor naar rechts).



- Selecteer het timerblok dat u wilt controleren of wijzigen met de toetsen △ (cursor omhoog) of ▽ (cursor omlaag).
- Druk op ▷ (cursor naar rechts).
- Selecteer wat u wilt controleren of wijzigen met de toetsen ◀ (cursor links) of ▶ (cursor rechts).
- Wijzig gegevens met behulp van de toetsen △ (cursor omhoog) of ▽ (cursor omlaag) of met de cijfertoetsen 0-9.
- Bevestig met **OK**.
- Druk ter afsluiting op de toets **TIMER**.
- Schakel uit met ⏻ **STANDBY/ON**.

Wissen van een timerblok

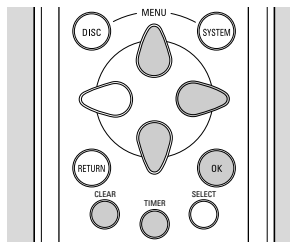

- Druk op **TIMER** op de afstandsbediening.
- Selecteer 'Timer lijst' met de toetsen Δ (cursor omhoog) of ∇ (cursor omlaag).
- Druk op \triangleright (cursor naar rechts).
- Selecteer het timerblok dat u wilt wissen met de toetsen Δ (cursor omhoog) of ∇ (cursor omlaag).
- Druk op **CLEAR**.
- Bevestig met **OK**.
- Schakel uit door op **TIMER** te drukken.

Afspelen van DVD+RW- of DVD+R-disk



- Plaats een DVD+RW- of DVD+R-disk.
 - Als de disc tegen schrijven beschermd is, start de weergave automatisch; zo niet dan verschijnt het Index-scherm.
- Druk op ► **PLAY**.
 - Het afspelen begint automatisch vanaf het punt waarop u bent gestopt de laatste keer dat u de disc hebt afgespeeld of opgenomen. Als u de disc vanaf het begin wilt afspelen, kunt u dat doen via het Index-scherm (zie 'Index-scherm').
 - Als dit een nieuwe, blanco disc is, wordt op het scherm en het display de mededeling 'EMPTY DISC' weergegeven.
- Druk op ■ **STOP** om het afspelen op elk gewenst moment te onderbreken.
 - U keert dan terug naar het Index-scherm.

Afspelen van een voorbespeelde DVD-Video



Sommige DVD's worden geproduceerd op een manier die een specifieke bediening vereist of slechts een beperkte bediening toelaat tijdens het afspelen. In dergelijke gevallen is het mogelijk dat de recorder niet op alle bedieningshandelingen reageert. Raadpleeg de instructies op het inlegvel van de disc als dit gebeurt. Wanneer [x] op het TV-scherm verschijnt, wordt de desbetreffende handeling niet toegelaten door de recorder of de disc.

- Plaats een voorbespeelde DVD-Video in het apparaat, met het label naar boven. Als de disc twee afpeelkanten heeft, moet het label van de kant die u wilt afspelen, naar boven gekeerd zijn.
 - Wanneer de functie 'Automatische hervatting' is ingesteld op 'Aan' (zie 'Voorkeurstellingen') start de weergave automatisch vanaf het punt waar deze de laatste keer was onderbroken.
 - Wanneer de functie 'Automatische hervatting' is ingesteld op 'Uit', zal de disc worden afgespeeld vanaf het begin van de disc. Ook in dit geval kunt u het afspelen hervatten vanaf het punt waarop u de laatste keer bent gestopt. U moet dan toets ► **PLAY** indrukken zodra [resume] op het scherm verschijnt.
 - De titel en het hoofdstuknummer die op dat moment worden afgespeeld, worden weergegeven op het display van de recorder. De reeds verstreken tijdsduur wordt ook weergegeven.

Opmerkingen :

- Aangezien het gebruikelijk is dat DVD-films in elke regio op een ander tijdstip worden uitgebracht, zijn alle spelers voorzien van een regiocode en kunnen discs eveneens zijn voorzien van een optionele regiocode. Als u een disc met een andere regiocode in uw recorder laadt, verschijnt een melding omtrent de regiocode op uw scherm. De disc kan niet worden afgespeeld en moet worden verwijderd.



- De regiocode wordt vermeld op een label aan de achterzijde van uw recorder.
- Regiocodering is niet van toepassing op opneembare DVD's.

- De disc kan u vragen een item uit een menu te selecteren. Als de selectiemogelijkheden genummerd zijn, druk dan op de bijbehorende cijfertoets; zo niet, gebruik dan de toetsen ▽ en △ (cursor omlaag resp. omhoog) of ◀ en ▶ (cursor links resp. rechts) om de gemaakte selectie te markeren, en druk vervolgens op **OK**.
- Druk op ■ **STOP** om het afspelen op elk gewenst moment te onderbreken.
 - Dan verschijnt opnieuw het beginscherm waarop u informatie ziet over de actuele status van de recorder.

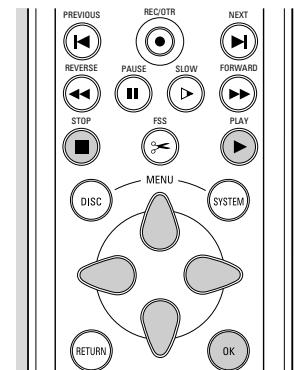

Opmerking :

Tijdens het afspelen kunt u het menu weergeven en bedienen door op **DISC MENU** te drukken.

Afspelen van een (Super) Video-CD



- Plaats een (Super) Video-CD in het apparaat.
 - Wanneer de functie 'Automatische hervatting' is ingesteld op 'Aan' (zie 'Voorkeurstellingen') start de weergave automatisch vanaf het punt waarop deze de laatste keer was onderbroken.
 - De disc kan u vragen een item uit een menu te selecteren. Als de selectiemogelijkheden genummerd zijn, druk dan op de overeenkomstige cijfertoets **0-9**.
- Druk op ■ **STOP** om het afspelen op elk gewenst moment te onderbreken.
 - Het beginscherm verschijnt.

Algemene functies



Opmerking :

Tenzij anders vermeld, zijn alle functies gebaseerd op het gebruik van de afstandsbediening. Een aantal bedieningsfuncties kan ook worden uitgevoerd via de systeemenubalk op het scherm. Zie 'Menubalk'.

Overgaan naar een andere titel/track

Wanneer een disc meer dan één titel of track heeft, kunt u op de volgende manier naar een andere titel gaan:

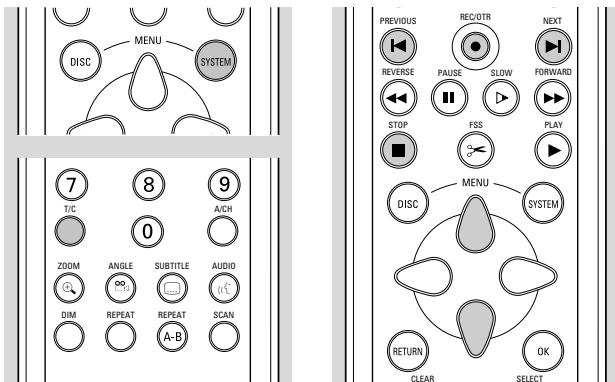

- Druk op **T/C**.
- Druk vervolgens tijdens het afspelen op **▶ NEXT** om naar de volgende titel te gaan.
- Druk tijdens het afspelen op **◀ PREVIOUS** om terug te keren naar het begin van de actuele titel. Druk tweemaal snel op **◀ PREVIOUS** om terug te gaan naar de vorige titel.
- Om rechtstreeks naar een willekeurige titel of track te gaan, kunt u het titelnummer invoeren met behulp van de cijfertoetsen **0-9**.

Opmerkingen :

- Als het titelnummer uit meer dan één cijfer bestaat, moet u de toetsen snel achter elkaar indrukken.
- Als de systeemenubalk op het scherm staat, zorg er dan voor dat het pictogram geselecteerd is.

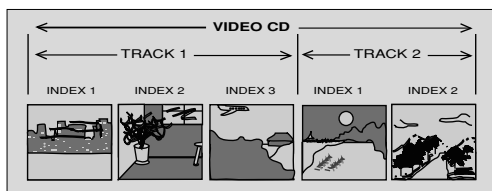
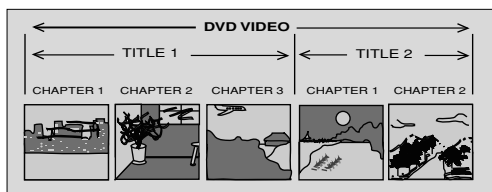

Overgaan naar een ander hoofdstuk/index

Wanneer een titel op een disc uit meer dan één hoofdstuk bestaat of een track meer dan één index heeft, kunt u als volgt naar een ander hoofdstuk of andere index gaan:

- Druk tijdens het afspelen op **▶ NEXT** om het volgende hoofdstuk of de volgende index te selecteren.
- Druk tijdens het afspelen op **◀ PREVIOUS** om terug te keren naar het begin van het actuele hoofdstuk of de actuele index. Druk tweemaal snel op **◀ PREVIOUS** om terug te gaan naar het vorige hoofdstuk of de vorige index.
- Om rechtstreeks naar een willekeurig hoofdstuk of willekeurige index te gaan, kunt u het hoofdstuknummer of indexnummer invoeren met behulp van de cijfertoetsen **0-9**.

Opmerkingen :

- Als het nummer uit meer dan één cijfer bestaat, moet u de toetsen snel achter elkaar indrukken.
- Als de systeemenubalk op het scherm staat, zorg er dan voor dat het pictogram geselecteerd is.

Slow Motion

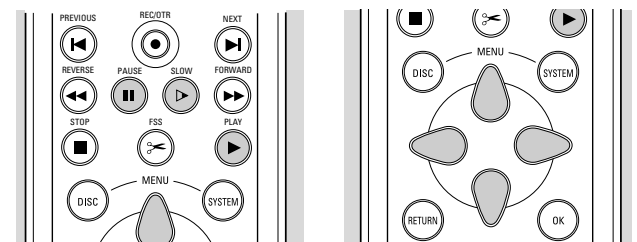

- Kies **▶ (Slow motion)** in de systeemenubalk.
- Gebruik de toets **▽ (cursor omlaag)** om het menu Slow Motion te activeren.
 - ▶ De recorder komt nu in de pauzestand.



- Gebruik de toetsen **◀** en **▶** (cursor links/rechts) om de gewenste snelheid te selecteren: **'-1'**, **'-1/2'**, **'-1/4'** of **'-1/8'** (achteruit); **'1/8'**, **'1/4'**, **'1/2'** of **'1'** (vooruit).
- Kies **'1'** om terug te gaan naar de normale weergavesnelheid.
- Als **II PAUSE** wordt ingedrukt, wordt de snelheid op nul ingesteld.
- Druk op **▶ PLAY** om de slow-motionfunctie te verlaten.
- Druk op **△ (cursor omhoog)** om het menu Slow Motion te wissen.

U kunt ook slow-motionsnelheden selecteren door gebruik te maken van toets **▶ SLOW** op de afstandsbediening.

Stilstaand beeld en beeld voor beeld afspelen

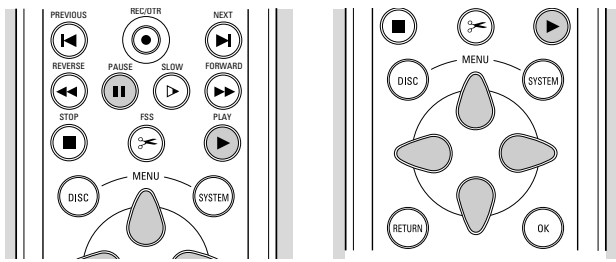

- Kies ◀▶ (beeld voor beeld) in de systeemmenu-balk.
- Gebruik de toets ▾ (cursor omlaag) om het menu te activeren.
 - De recorder komt nu in de pauzestand.



- Gebruik de toetsen ◀ en ▶ (cursor links/rechts) om het vorige/voorgaande beeld te selecteren.
- Druk op ▶ **PLAY** om de beeld-voor-beeldfunctie te verlaten.
- Druk op ▲ (cursor omhoog) om het menu Beeld voor Beeld te verlaten.

Beeld voor beeld afspelen in voorwaartse richting is ook mogelijk door herhaaldelijk op de toets **II PAUSE** op de afstandsbediening te drukken.

Snelzoeken

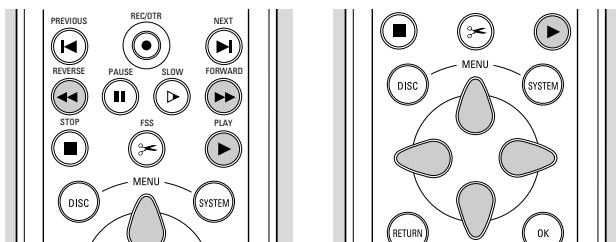

- Kies ▶▶ (snelzoeken) in de systeemmenubalk.
- Gebruik de toets ▾ (cursor omlaag) om het menu Snelzoeken te activeren.



- Gebruik de toetsen ◀ en ▶ (cursor links/rechts) om de gewenste snelheid te selecteren: '-32', '-8' of '-4' (achteruit); '4', '8', '32' (vooruit).
- Kies '1' om terug te gaan naar de normale weergavesnelheid.
- Druk op ▶ **PLAY** om de snelzoekfunctie te verlaten.
- Druk op ▲ (cursor omhoog) om het menu Snelzoeken te wissen.

Om met verschillende snelheden vooruit of achteruit te zoeken, kunt u ook nogmaals op een van de toetsen ◀◀ **REVERSE** of ▶▶ **FORWARD** drukken.

Herhalen

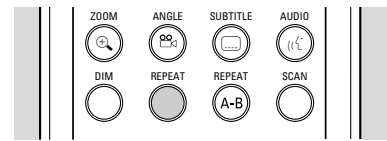

DVD's - Herhalen van hoofdstuk/titel/disc

- Druk op **REPEAT** om het hoofdstuk dat op dit moment wordt afgespeeld te herhalen.
 - verschijnt op het scherm.
- Druk nogmaals op **REPEAT** om de titel die op dit moment wordt afgespeeld te herhalen.
 - verschijnt op het scherm.
- Druk voor een derde keer op **REPEAT** om de hele disc te herhalen.
 - verschijnt op het scherm.
- Druk voor een vierde keer op **REPEAT** om de herhaalfunctie te verlaten.

Video-CD's - Herhalen van track/disc

- Druk op **REPEAT** om de track die op dit moment wordt afgespeeld te herhalen.
 - verschijnt op het scherm.
- Druk voor een tweede keer op **REPEAT** om de hele disc te herhalen.
 - verschijnt op het scherm.
- Druk voor een derde keer op **REPEAT** om de herhaalfunctie te verlaten.

Herhalen van A-B

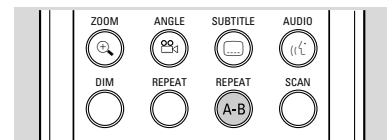

Ga als volgt te werk om een gedeelte van een titel (doorlopend) te herhalen:

- Druk op het gekozen startpunt op **REPEAT A-B**;
 - verschijnt op het scherm.
- Druk op het gekozen eindpunt nogmaals op **REPEAT A-B**;
 - verschijnt op het scherm en de herhaling begint.
- Druk nogmaals op **REPEAT A-B** om de herhaling te beëindigen.

Scan

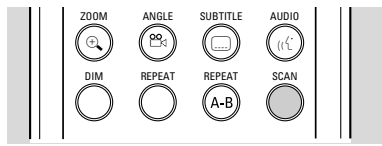

Met deze functie kunt u de eerste 10 seconden van elk hoofdstuk/index op de disc afspelen.

- Druk op **SCAN**.
- Druk nogmaals op **SCAN** of op ► **PLAY** om het gekozen hoofdstuk of de gekozen index af te spelen.

Tijdlocatie

Met deze functie kunt u het afspelen van de disc op elke gewenste tijdlocatie beginnen.

- Kies (Tijdlocatie) in de systeemmenubalk.
- Druk op ▽ (cursor omlaag).
- ▶ De recorder komt nu in de pauzestand.
- ▶ Op het scherm verschijnt een tijdinvoervenster waarop de reeds verstreken speeltijd van de huidige disc te zien is.



- Gebruik de cijfertoetsen **0-9** om de gewenste starttijd in te voeren. Toets uren, minuten en seconden in het venster in.
 - ▶ Telkens wanneer een onderdeel is ingevoerd, wordt het volgende onderdeel gemarkeerd.
- Druk op **OK** om de starttijd te bevestigen.
 - ▶ Het tijdinvoervenster verdwijnt en het afspelen begint bij de opgegeven tijdlocatie.

Zoom

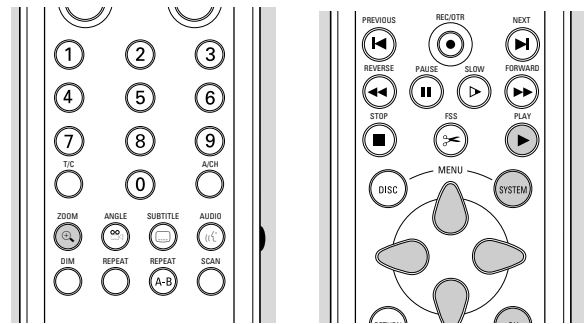

Met behulp van de Zoom-functie kunt u het videobeeld vergroten en door het vergrote beeld heen schuiven.

- Kies Zoom in de systeemmenubalk.
- Druk op ▽ of △ (cursor omlaag/omhoog) om de zoomfunctie te activeren en de gewenste vergrotingsfactor (1,33 of 2 of 4) te selecteren
 - ▶ De recorder komt nu in de pauzestand.
 - ▶ De gekozen vergrotingsfactor wordt weergegeven onder het Zoom-pictogram in de systeemmenubalk en de melding 'druk op OK om te schuiven' verschijnt onder de systeemmenubalk.

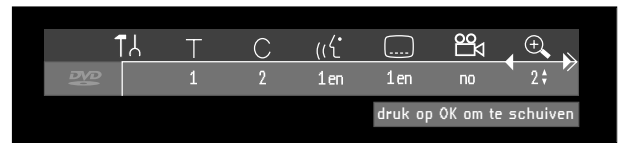

- ▶ Het beeld verandert dienovereenkomstig.
- Druk op **OK** om uw keuze te bevestigen.
 - ▶ Op het scherm verschijnen de volgende pictogrammen om het beeld in horizontale en verticale richting te verschuiven: ▽ △ ▷ ◁ (cursor omlaag/omhoog/rechts/links) en **OK**.
- Gebruik de toetsen ▽ △ ▷ ◁ (cursor omlaag/omhoog/rechts/links) om over het gehele scherm te bewegen.
- Wanneer u op **OK** drukt, wordt alleen het ingezoomde gedeelte op het scherm weergegeven.
- Wilt u op elk moment kunnen zoomen, druk dan op **ZOOM** en kies de gewenste vergrotingsfactor zoals beschreven.
- Druk op ► **PLAY** om de zoomfunctie te verlaten.

Speciale DVD-functies

Menu's op de disc

Op de disc kunnen selectiemenu's zijn opgenomen voor titels en hoofdstukken.

Met behulp van de menufunctie op de DVD kunt u keuzes maken uit deze menu's. Druk op de betreffende cijfertoets of gebruik de toetsen ∇ Δ \triangleleft \triangleright (cursor omlaag/omhoog/links/rechts) om de gemaakte selectie te markeren en druk vervolgens op **OK**.

Titelmenu's

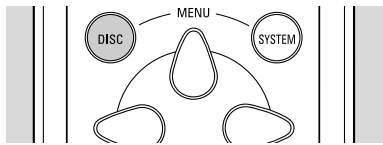

- Druk op **DISC MENU**.
 - Als de actuele titel een menu heeft, verschijnt dit op het scherm. Als de titel geen menu heeft, wordt het discmenu weergegeven.
- Het menu kan een lijst bevatten van camerahoeken, opties voor de gesproken taal en ondertiteling, en hoofdstukken voor de titel.
- Druk nogmaals op **DISC MENU** om het titelmenu te verlaten.

Opmerking :

De meeste DVD's hebben geen afzonderlijke disc- en titelmenu's.

Discmenu

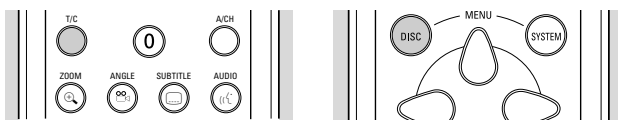

Als een DVD-Video is voorzien van aparte disc- en titelmenu's, kunt u op de volgende manier in het discmenu komen:

- Druk op **T/C** gevolgd door **DISC MENU**.
 - Het discmenu wordt weergegeven.
- Druk nogmaals op **DISC MENU** om het discmenu te verlaten.

Camerahoek

Bevat de disk fragmenten die met verschillende camerahoeken zijn opgenomen, dan verschijnt het 'hoekveld'. Daarin worden de beschikbare hoeken en de huidige hoek getoond. Vervolgens kunt u de camerahoek desgewenst veranderen.



- Gebruik de toetsen ∇ Δ om de gewenste camerahoek te selecteren.
- U kunt een camerahoek ook rechtstreeks met de cijfertoetsen **0-9** selecteren.
 - Na enige ogenblikken verandert de camerahoek. Het veld met camerahoeken wordt getoond zolang er meerdere hoeken beschikbaar zijn.

Wijzigen van de gesproken taal



- Kies \llcorner (gesproken taal) in de systeemmenubalk.
- Druk herhaalde malen op \llcorner **AUDIO** of op ∇ Δ (cursor omlaag/omhoog) om door de verschillende talen te lopen.
- U kunt de gewenste gesproken taal ook rechtstreeks invoeren met behulp van de cijfertoetsen **0-9**.

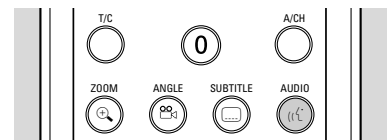

Ondertitels

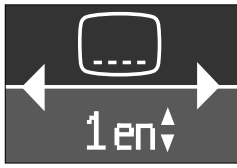

- Kies (ondertitels) in de systeemmenubalk.
- Druk herhaalde malen op **SUBTITLE** of op ∇/Δ (cursor omlaag/omhoog) om door de verschillende talen te lopen of om de ondertiteling uit te zetten.
- U kunt de gewenste taal voor de ondertiteling ook rechtstreeks invoeren met behulp van de cijfertoetsen **0-9**.

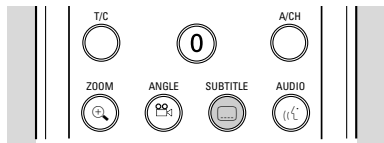

Speciale VCD-functies

Playback Control (PBC)

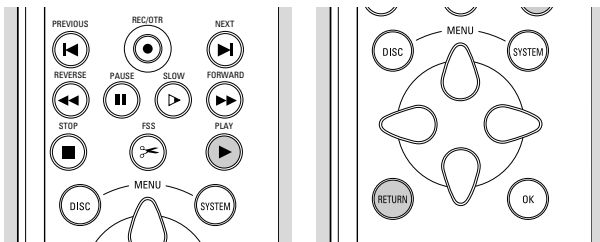

- Controleer of PBC is ingeschakeld. Zie 'Voorkeurstellingen - functie-instellingen'.
- Plaats een (super)video-CD met PBC en druk op **▶ PLAY**.
 - ▶ Het PBC-menu verschijnt op het scherm.
- Doorloop het menu met de op het TV-scherm aangegeven toetsen totdat de door u gekozen passage wordt afgespeeld. Als een PBC-menu uit een lijst titels bestaat, kunt u een titel rechtstreeks selecteren.
- Voer uw keuze in met de cijfertoetsen **0-9**.
- Druk op **RETURN** om terug te gaan naar het vorige menu.

Afspelen van een Audio-CD

- Plaats de disc in het apparaat.
 - ▶ Nadat de disc is geplaatst, start het afspelen automatisch.
 - ▶ Als de TV is ingeschakeld, verschijnt het Audio-CD-scherm in beeld.
 - ▶ Tijdens het afspelen worden het actuele tracknummer en de verstreken speeltijd op het scherm en op het display van de recorder weergegeven.

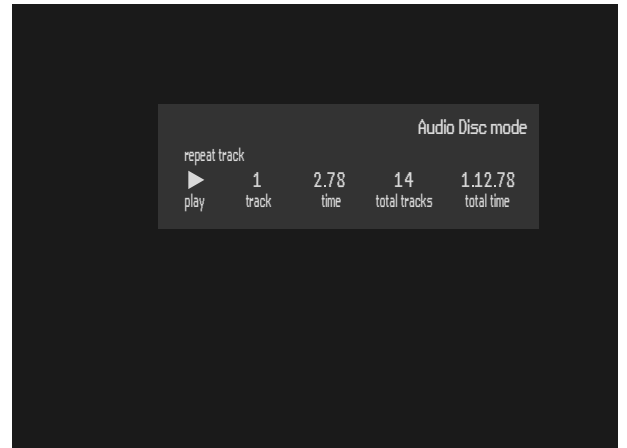

- Druk op **■ STOP** om het afspelen te onderbreken.
 - ▶ Het aantal tracks en de totale speeltijd worden op het scherm en op het display van de recorder weergegeven.

Pauze

- Druk tijdens het afspelen op **|| PAUSE**.
- Druk op **▶ PLAY** om het afspelen te hervatten.

Zoeken

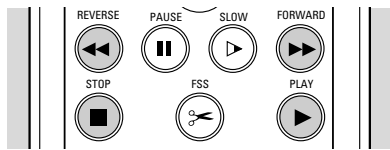

- Druk op ◀◀ **REVERSE** of ▶▶ **FORWARD** om met 4x de normale snelheid vooruit of achteruit te zoeken.
 - ▶ Het zoeken begint.
- Druk nogmaals op ◀◀ **REVERSE** of ▶▶ **FORWARD** om de zoeksnelheid op te voeren tot 8x.
 - ▶ Het zoeken gaat verder met 8x de snelheid en de geluidsweergave wordt onderdrukt.
- Druk nogmaals op ◀◀ **REVERSE** of ▶▶ **FORWARD** om de zoeksnelheid weer terug te brengen tot 4x.
- Als de TV is ingeschakeld, worden de zoeksnelheid en zoekrichting op het scherm weergegeven telkens wanneer op ◀◀ **REVERSE** of ▶▶ **FORWARD** wordt gedrukt.
- Druk op ▶ **PLAY** of ■ **STOP** om het zoeken te beëindigen.

Overgaan naar een andere track

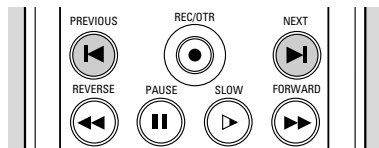

- Druk tijdens het afspelen op ▶ **NEXT** om naar de volgende track te gaan.
- Druk tijdens het afspelen op ◀ **PREVIOUS** om terug te keren naar het begin van de actuele track. Druk tweemaal snel op ◀ **PREVIOUS** om terug te gaan naar de vorige track.
- Om rechtstreeks naar een willekeurige track te gaan, kunt u het tracknummer invoeren met behulp van de cijfertoetsen **0-9**.

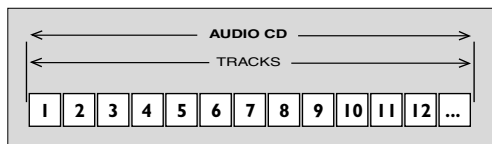

Herhalen van track/disc

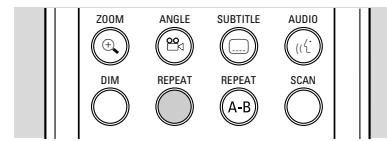

- Druk op **REPEAT** om de track die op dit moment wordt afgespeeld te herhalen.
 - ▶ Op het scherm verschijnt 'Repeat track'.
- Druk voor een tweede keer op **REPEAT** om de hele disc te herhalen.
 - ▶ Op het scherm verschijnt 'Repeat disc'.
- Druk voor een derde keer op **REPEAT** om de herhaalfunctie te verlaten.

Herhalen van A-B

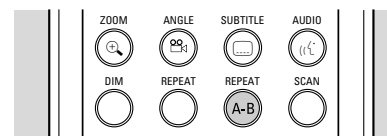

Met deze functie kunt u een fragment (doorlopend) herhalen.

- Druk bij het door u gekozen startpunt op **REPEAT A-B**;
 - ▶ 'Repeat A' verschijnt op het scherm.
- Druk bij het door u gekozen eindpunt nogmaals op **REPEAT A-B**;
 - ▶ 'Repeat A-B' verschijnt op het display en de herhaling begint.
- Druk nogmaals op **REPEAT A-B** om de herhaling te beëindigen.

Scan

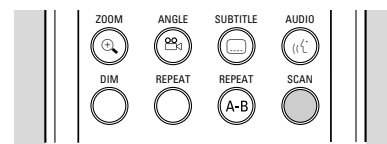

Met deze functie kunt u de eerste 10 seconden van elk track op de disc weergeven.

- Druk op **SCAN**.
- Druk nogmaals op **SCAN** of op ▶ **PLAY** om de gewenste track helemaal af te spelen.

Toegangscontrole

Kinderslot (DVD en VCD)

Wanneer het kinderslot is geactiveerd, kunnen alleen geautoriseerde discs worden afgespeeld zonder PIN-code. De recorder houdt een lijst bij van maximaal 50 geautoriseerde ('kindveilige') discitels. Een disc wordt in de lijst geplaatst wanneer de optie 'Play Always' wordt geselecteerd in het dialoogvenster 'Child protect'. Telkens wanneer een 'kindveilige' disc wordt afgespeeld, wordt deze bovenaan de lijst geplaatst. Wanneer de lijst vol is en een nieuwe disc wordt toegevoegd, wordt de disc die het langst geleden werd afgespeeld uit de lijst verwijderd.

In-/uitschakelen van het kinderslot

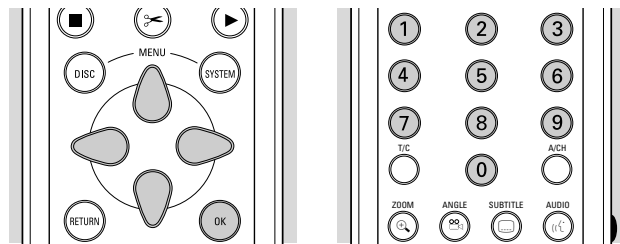

- Kies met de toetsen ∇/Δ (cursor omlaag/omhoog) de optie 'Toegangscontrole' in het Features-menu en druk op toet \triangleright (cursor rechts).

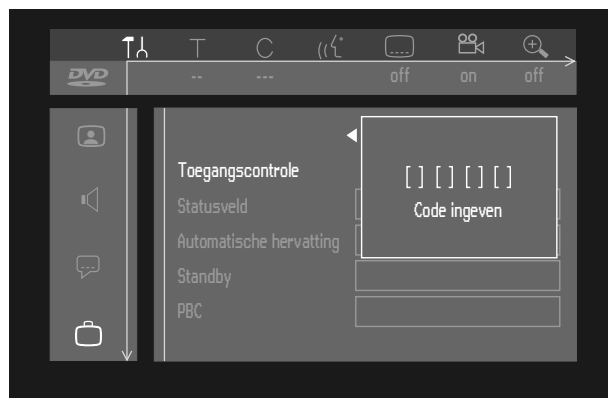

- Voer een zelfgekozen, 4-cijferige PIN-code in met behulp van de cijfertoetsen **0-9**.
- Toets de code nogmaals in.
- Ga naar de optie 'Kinderslot' met de toetsen Δ (cursor omhoog) en ∇ (cursor omlaag).
- Ga naar \mathbb{B} / \mathbb{B} met behulp van de toets \triangleright (cursor rechts).

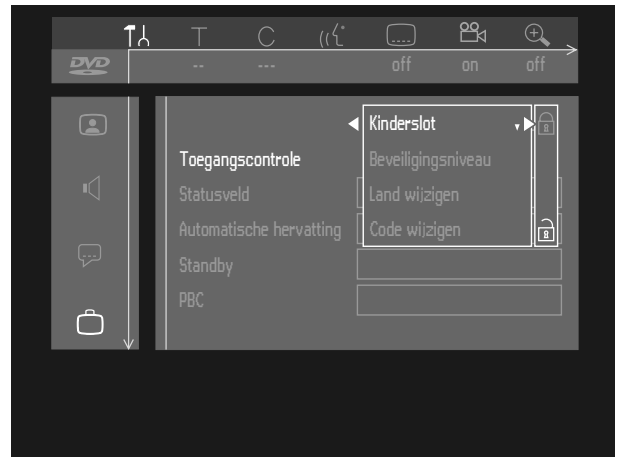

- Kies \mathbb{B} met de toetsen Δ (cursor omhoog) en ∇ (cursor omlaag).
- Druk op **OK** of op \triangleleft (cursor links) om uw keuze te bevestigen en druk op **SYSTEM MENU** om het menu te verlaten.
 - Vanaf dit moment worden niet-geautoriseerde discs niet afgespeeld tenzij de 4-cijferige PIN-code wordt ingevoerd.
- Kies \mathbb{B} om het kinderslot te deactiveren.

Opmerking :

Extra bevestiging van de 4-cijferige PIN-code is noodzakelijk wanneer: De code voor de allereerste keer wordt ingevoerd (zie boven);

De code wordt gewijzigd (zie 'Wijzigen van de 4-cijferige PIN-code');

De code wordt geannuleerd (zie 'Wijzigen van de 4-cijferige PIN-code');

Het kinderslot en de toegangscontrole worden uitgeschakeld, en de code wordt gevraagd.

Autoriseren van discs wanneer het kinderslot is geactiveerd

- Plaats de disc.
 - Het dialoogvenster 'Kinderslot' verschijnt. U wordt gevraagd uw geheime code in te voeren voor 'Eén keer afspelen' of voor 'Altijd afspelen'. Als u hier kiest voor 'Eén keer afspelen', kan de disc worden afgespeeld zolang hij zich in de recorder bevindt en de recorder is ingeschakeld. Als u kiest voor 'Altijd afspelen', wordt de disc kindveilig gemaakt (geautoriseerd) en kan hij altijd worden afgespeeld - zelfs wanneer het kinderslot is ingeschakeld.

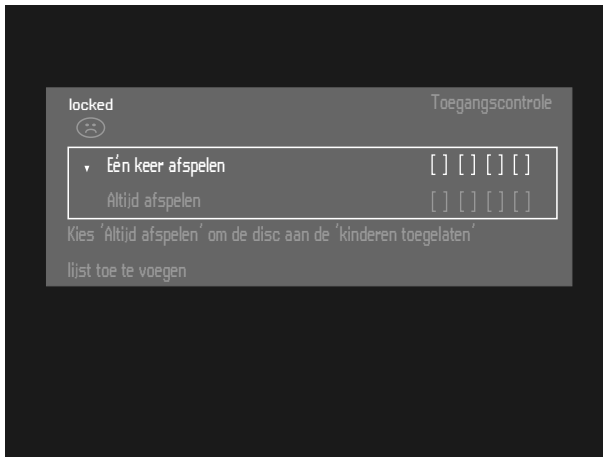

Opmerking :
 Dubbelzijdige DVD's kunnen een verschillend ID hebben voor elke kant. Om een dergelijke disc kindveilig te maken, moeten beide zijden worden geautoriseerd.
 VCD's met meerdere volumes kunnen per volume een ander ID hebben. Om de volledige set kindveilig te maken, moet elk volume worden geautoriseerd.

Beveiligen van discs

- Plaats de disc.
 - Het afspelen start automatisch.
- Druk op ■ **STOP** zolang 😊 zichtbaar is.
 - 😞 verschijnt en de disc wordt geweigerd, met andere woorden: hij is niet meer kindveilig.

Beveiligingsniveau (alleen DVD-Video)

Films op voorbespeelde DVD's kunnen scènes bevatten die niet geschikt zijn voor kinderen. Deze discs kunnen daarom informatie voor ouders bevatten ('Toegangscontrole') die betrekking heeft op de gehele disc of op bepaalde scènes op de disc. Deze scènes krijgen een classificatie van 1 tot 8 en er zijn alternatieve, beter geschikte scènes beschikbaar op de disc. De classificatie is landafhankelijk. De functie 'Toegangscontrole' geeft u de mogelijkheid om te voorkomen dat bepaalde discs worden afgespeeld door uw kinderen en om op bepaalde discs bij het afspelen scènes door alternatieve scènes te vervangen.

In-/uitschakelen van het beveiligingsniveau

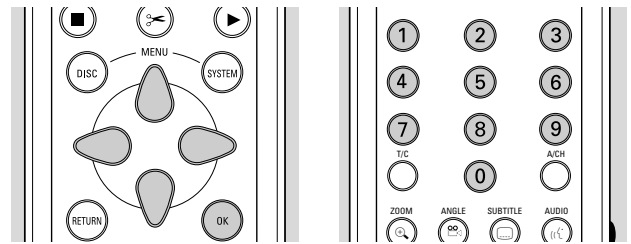

- Kies met de toetsen ∇△ (cursor omlaag/omhoog) de optie '**Toegangscontrole**' in het Features-menu en druk op toets ▷ (cursor rechts).
- Voer uw 4-cijferige PIN-code in met behulp van de cijfertoetsen **0-9**. Toets de code zondig nogmaals in.
- Ga naar de optie '**Beveiligingsniveau**' met de toetsen △ (cursor omhoog) en ∇ (cursor omlaag).
- Gaan naar de instelbalk met ▷ (cursor rechts).



- Gebruik de toetsen ∇ en △ (cursor omlaag/omhoog) of de cijfertoetsen **0-9** op de afstandsbediening om een classificatie van 1 tot 8 te selecteren voor de geplaatste disc.

Classificatie 0 (weergegeven als '- -'):

Beveiligingsniveau is niet ingeschakeld. De disc zal volledig worden afgespeeld.

Classificatie 1 t/m 8 (1 = kindveilig - 8 = alleen volwassenen):

De disc bevat scènes die niet geschikt zijn voor kinderen. Als u een bepaalde classificatie instelt voor de recorder, worden alle scènes met dezelfde of lagere classificatie afgespeeld. Scènes met een hogere classificatie worden niet afgespeeld tenzij een alternatief beschikbaar is op de disc. Dit alternatief moet dezelfde of een lagere classificatie hebben. Als er geen geschikt alternatief wordt gevonden, wordt het afspelen beëindigd en moet de 4-cijferige code worden ingevoerd.

- Druk op **OK** of op ◀ (cursor links) om uw keuze te bevestigen en druk op **SYSTEM MENU** om het menu te verlaten.

Land

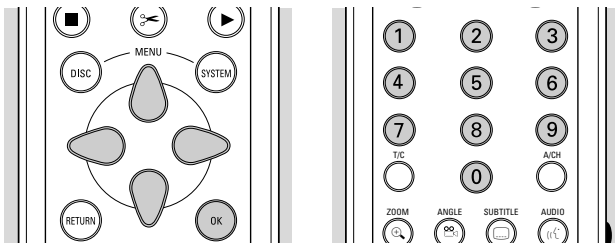

- Kies met de toetsen ∇/Δ (cursor omlaag/omhoog) de optie 'Toegangscntrole' in het Features-menu en druk op toets \triangleright (cursor rechts).
- Voer de 4-cijferige PIN-code in.
- Ga naar 'Land wijzigen' met behulp van de toets ∇ (cursor omlaag).
- Druk op \triangleright (cursor rechts).

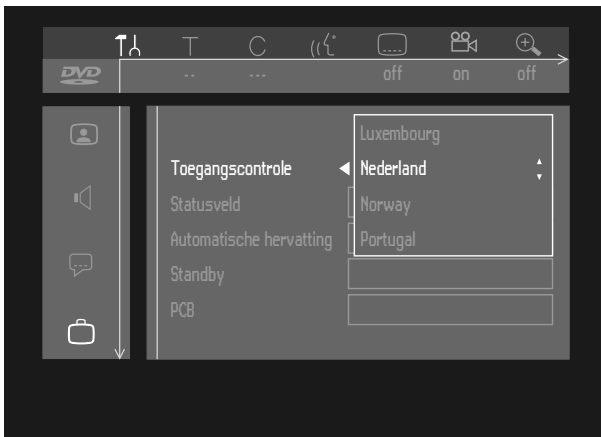

- Kies een land met de toetsen Δ (cursor omhoog) en ∇ (cursor omlaag).
- Druk op **OK** of op \triangleleft (cursor links) om uw keuze te bevestigen en druk op **SYSTEM MENU** om het menu te verlaten.

Wijzigen van de viercijferige code

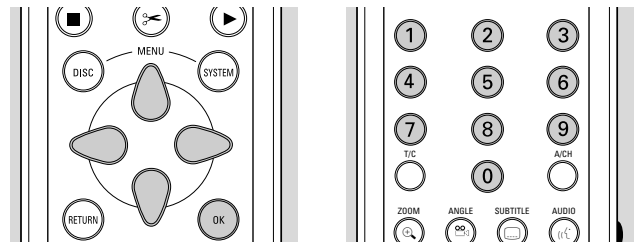

- Kies met de toetsen ∇/Δ (cursor omlaag/omhoog) de optie 'Toegangscntrole' in het Features-menu en druk op toets \triangleright (cursor rechts).
- Voer de oude code in.
- Ga naar 'Code wijzigen' met behulp van de toets ∇ (cursor omlaag).

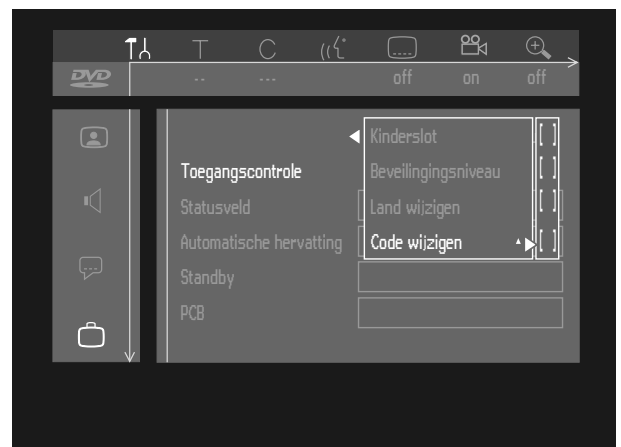

- Druk op \triangleright (cursor naar rechts).
- Voer de nieuwe 4-cijferige PIN-code in.
- Voer de code nogmaals in en bevestig met **OK**.
- Druk op **SYSTEM MENU** om het menu te verlaten.

Opmerking :

Als u uw code bent vergeten, druk dan viermaal op **STOP** terwijl u in het dialoogvenster Toegangscntrole voor de PIN-code bent en verlaat dit vervolgens met **OK**.

Toegangscntrole is nu uitgeschakeld. Vervolgens kunt u een nieuwe code invoeren zoals hierboven beschreven.

Beheren van de inhoud van een disc

Titelinstellingen

Voor elke titel op een DVD+RW- of DVD+R-disk kunnen de standaardinstellingen aan uw persoonlijke voorkeur worden aangepast. Wijzigingen brengt u aan het in het menu Titelinstellingen.

Wijzigen van de titelnaam

- Kies in het Index-scherm de vereiste titel met behulp van de toetsen ∇ en \triangle (cursor omlaag/omhoog).
- Druk op \triangleright (cursor rechts) om het menu Titelinstellingen op te roepen.



- Voer de nieuwe naam in. Een naam kan maximaal 64 tekens bevatten.
- Gebruik \triangleleft en \triangleright (cursor links/rechts) voor de positie van de tekens. Gebruik ∇ en \triangle (cursor omhoog / omlaag) om tekens te wijzigen.
- Gebruik **SELECT** om tussen hoofdletters en kleine letters te schakelen.
- Gebruik **CLEAR** om een teken te wissen.
- Druk op **OK** om te bevestigen.

Afspelen van een volledige titel

- Kies in het Index-scherm de vereiste titel met behulp van de toetsen ∇ en \triangle (cursor omlaag/omhoog).
- Druk op \triangleright (cursor rechts) om het menu Titelinstellingen op te roepen.
- Kies 'Volledige titel afspelen'.

Wanneer deze optie geselecteerd is, zal de titel volledig worden afgespeeld, met inbegrip van verborgen hoofdstukken. Volg de instructies op het scherm. (Zie 'Bediening' - 'Beheren van de inhoud van een disc' - 'Huidige hoofdstuk')

Wissen van een titel

U kunt een titel op DVD+RW simpelweg wissen door er overheen op te nemen. Wilt u de hele titel ineens wissen, ga dan als volgt te werk:

- Kies in het Index-scherm de vereiste titel met behulp van de toetsen ∇ en \triangle (cursor omlaag/omhoog).
- Druk op \triangleright (cursor rechts) om het menu Titelinstellingen op te roepen.
- Kies 'Deze titel wissen'.
 - De melding 'Hierdoor wordt deze titel volledig gewist', 'Druk ter bevestiging op OK' wordt nu weergegeven.
- Druk ter bevestiging op **OK**.
 - De melding 'Titel wordt gewist' wordt weergegeven totdat de actie voltooid is.
 - Nadat de titel gewist is, is op het Index-scherm een lege plaats zichtbaar. Als voor of achter deze titel al een lege plaats aanwezig was, worden ze gecombineerd tot één lege plaats. Lege stukken met een lengte van minder dan 1 minuut worden niet weergegeven.

Ook op een DVD+R kunt u titels wissen, maar de vrijgekomen ruimte kunt u niet opnieuw benutten. Tijdens het finaliseren worden gewiste titels uit het Index-scherm verwijderd.

Discinformatiescherm

- Druk vanuit het Index-scherm op ■ **STOP**.
 - U staat nu op Titel 1.
- Druk op △ (cursor omhoog).
 - U komt nu in het scherm Disc Info.
- Druk op ▽ (cursor omlaag) om dit scherm weer te verlaten.

Het scherm Discinfo bevat de volgende informatie:

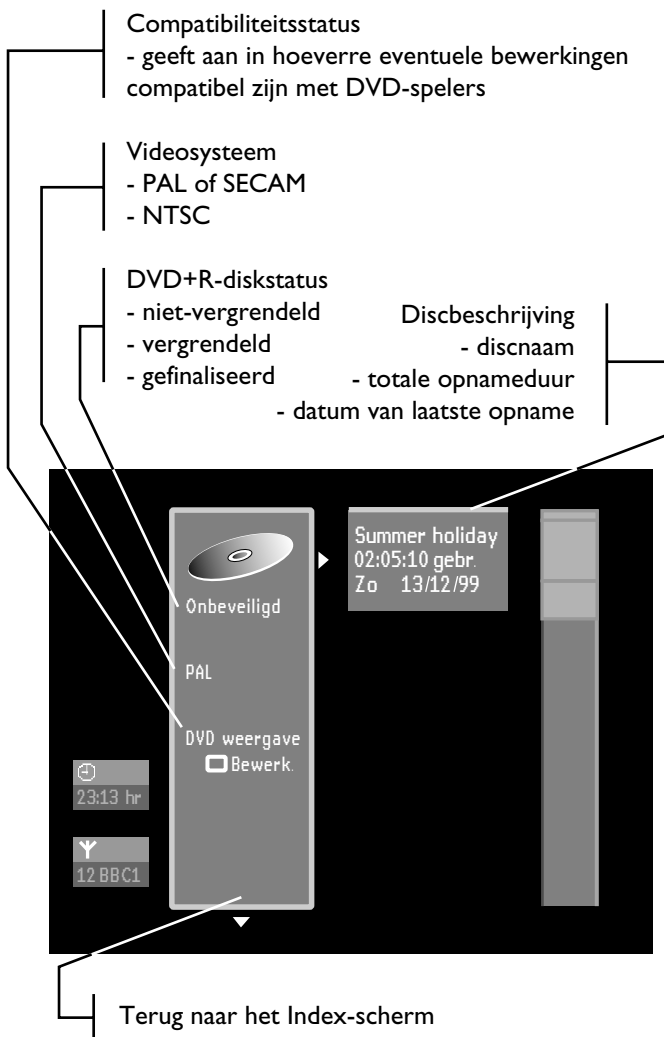

Discinstellingen

Voor elke DVD+RW- of DVD+R-disk kunnen de instellingen aan uw persoonlijke voorkeur worden aangepast. Wijzigingen brengt u aan in het menu Diskinstellingen.

- Druk in het scherm Disc Info op ▷ (cursor rechts).
 - U komt dan in het menu 'Discinstellingen'.

Wijzigen van de naam van de disc

- Druk in het scherm Disc Info op ▷ (cursor rechts).
 - U komt dan in het menu 'Discinstellingen'.



- Voer de nieuwe naam in. Een naam kan maximaal 64 tekens bevatten.
- Gebruik < en > (cursor links/rechts) voor de positie van de tekens. Gebruik ▽ en △ (cursor omlaag/omhoog) om tekens te wijzigen.
- Gebruik **SELECT** om tussen hoofdletters en kleine letters te schakelen.
- Met de **CLEAR**-toets kunt u een karakter wissen.
- Druk op **OK** om te bevestigen.

Beveiligen van opnamen

- Druk in het scherm Disc Info op ▷ (cursor rechts).
 - U komt dan in het menu 'Discinstellingen'.
 - Kies 'Beveiliging' en druk op ▷ (cursor rechts).
 - Kies 'Beveiligd' met de toetsen △ (cursor omhoog) en ▽ (cursor omlaag).
 - Druk op **OK** op de afstandsbediening ter bevestiging.
 - Er kunnen verder geen wijzigingen op de disk worden aangebracht.
- Behalve het complete bewerkingsmenu worden ook de meeste opties voor titel- en diskinstellingen uitgeschakeld.
- Toekomstige bewerkingen zijn alleen mogelijk nadat de beveiliging van Beveiligd in 'Onbeveiligd' is veranderd.

Wissen van een disc

Deze optie is alleen beschikbaar bij DVD+RW-disks die niet tegen wissen beveiligd zijn.

- Druk in het scherm Disc Info op \triangleright (cursor rechts).
 - U komt dan in het menu 'Discinstellingen'.
- Kies 'Disc wissen' en druk op **OK**.
 - De melding 'Hierdoor worden alle titels gewist' wordt weergegeven.
- Druk op **OK** om te bevestigen of op \triangleright (cursor links) om te annuleren.
 - De melding 'Disc wordt gewist' wordt weergegeven totdat de actie voltooid is.
 - Nadat de disc gewist is, wordt op het Index-scherm de vrije ruimte op de disc aangegeven.

Een DVD+R-disk finaliseren

Een DVD+RW-disk kan op de meeste dvd-spelers direct afgespeeld worden, maar een DVD+R-disk kan pas op de DVD-recorder afgespeeld worden als de disk gefinaliseerd is. Na het finaliseren kunnen geen wijzigingen meer op de disk worden aangebracht.

- Druk op \triangleright (rechter cursortoets) in het Diskinformatiescherm.
 - U komt nu in het menu Diskinstellingen.

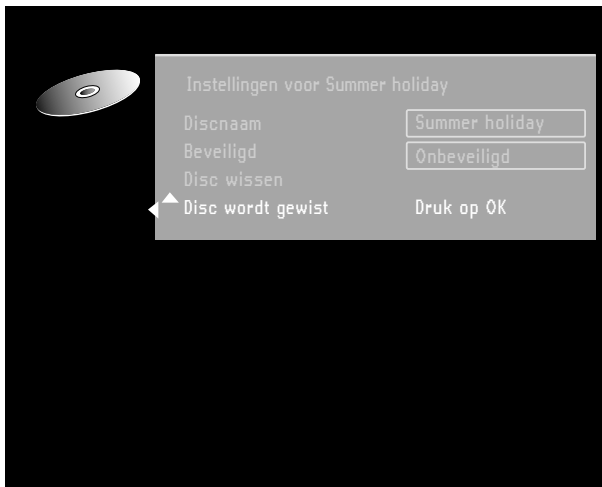

- Selecteer 'Disc wordt gewist' en druk ter bevestiging op **OK**.
 - 'Finaliseren' wordt weergegeven tot het finaliseren klaar is.
 - Na het finaliseren verschijnt het Index-scherm.

Als de DVD+R-disk op een DVD-recorder van een ander merk is opgenomen, kan het zijn dat u het Diskinstellingen-menu niet kunt activeren. In dat geval kunt u de optie 'Disk finaliseren' bij de instellingen in menu Voorkeurstellingen gebruiken.

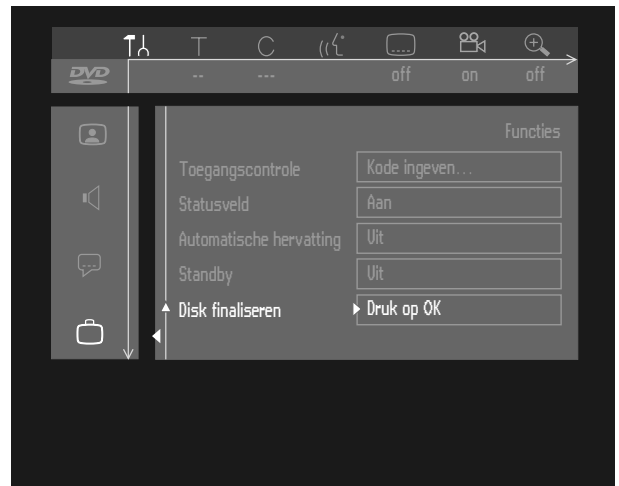

DVD-compatibel maken van uw bewerkingen

Bewerkte titels (zie 'Favoriete scènes') kunt u op uw DVD-recorder afspelen, maar het kan zijn dat een DVD-speler de oorspronkelijke versie weergeeft in plaats van de bewerking. U kunt DVD+RW-disks zo voorbereiden dat bewerkte titels ook op een DVD-speler te zien zijn. Bij DVD+R-disks is dit niet mogelijk

- Wordt in menu Diskinstellingen de optie 'Dvd-compatibel maken van uw bewerkingen' getoond, kies deze optie dan. Wordt deze optie niet aangegeven, dan is de DVD+RW-disk al compatibel en is conversie niet nodig.



- Druk op **OK** op de afstandsbediening ter bevestiging.
 - De meldingen 'Dit duurt ...' en 'Druk ter bevestiging op OK' verschijnen om aan te geven hoe lang de actie zal duren.
- Druk op **OK** op de afstandsbediening ter bevestiging.
 - De melding 'Bezig...!' en een voortgangsbalk worden weergegeven totdat de actie is voltooid.

Programmeren van scènes

Dit menu bevat bewerkingsfuncties waarmee u de toegankelijkheid en het gebruik van uw opnamen kunt verbeteren. Bijvoorbeeld: Scènes die u niet wilt zien bij het afspelen (reclameblokken tijdens een film bijvoorbeeld) kunnen worden gemarkeerd als hoofdstukken en verborgen worden gemaakt.

Tijdens het afspelen ziet u dan uw opnamen achter elkaar, dus zonder de verborgen hoofdstukken.

Opmerking :

Tussen de scènes kan het beeld heel kort bevriezen.

Elke titel bestaat uit hoofdstukken. Met het SP-menu kan elk hoofdstuk verborgen of weer zichtbaar worden gemaakt. Normaliter worden tijdens het opnemen automatisch elke 5 tot 6 minuten hoofdstukmarkeringen ingevoegd (dit kan in het menu Opname-instellingen worden gewijzigd). Zodra de opname is beëindigd, kunt u handmatig hoofdstukmarkeringen toevoegen en verwijderen via het SP-menu. Zowel automatisch gegenereerde als handmatig ingevoegde hoofdstukmarkeringen kunnen worden verwijderd.

Na het bewerken van een titel is de bewerkte versie de standaardversie. Het origineel kan worden gekozen via de optie 'Volledige titel afspelen' in menu Titelinstellingen. Andere DVD-spelers geven mogelijk anderszins het origineel weer. Om de bewerkte versie ook voor andere DVD-spelers geschikt te maken, kiest u 'Edits compatibel maken' in menu Diskinstellingen (geldt alleen voor DVD+RW-disks).

Het SP-menu oproepen

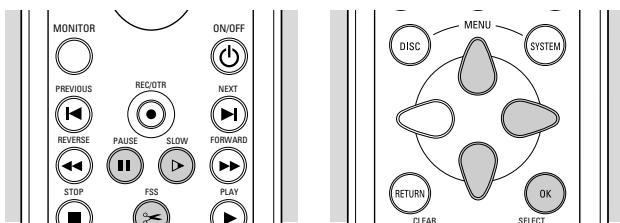

- Speel de titel af die u wilt bewerken.
- Druk op **FSS** op de afstandsbediening.
 - Over het videobeeld wordt een transparant edit-menu gelegd. Titel- en hoofdstukinformatie verschijnen in een informatievenster boven aan het scherm.

Opmerking:

Het menu 'Scènes programmeren' kan na ongeveer vijf minuten van het scherm verdwijnen als u geen informatie bewerkt



- Gebruik de toetsen ∇ en \triangle (cursor omlaag/omhoog) om door de menufuncties te lopen:

Hoofdstukmarkering invoegen

Druk in de afspeelmodus op **FSS** (op de afstandsbediening) om het SP-menu op te roepen.

- Selecteer 'Hoofdstukmarkering inlassen'.
- Druk op **OK** op de afstandsbediening om een markering in te voegen.

Het maximum aantal hoofdstukmarkeringen per titel is 99.

Zodra dit maximum wordt bereikt, verschijnt op het scherm de melding 'Te veel hoofdstukken'. Voor u nieuwe hoofdstukmarkeringen kunt invoegen, moet u er enkele verwijderen.

Tijdens het opnemen kunt u hoofdstukmarkeringen invoegen door op **FSS** op de afstandsbediening te drukken. De melding 'Hoofdstukmarkering ingelast' zal dan op het scherm verschijnen.

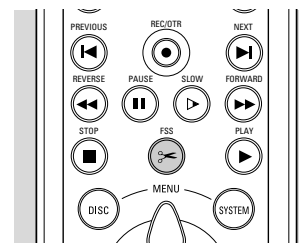

Hoofdstukken verbergen

Aanvankelijk zijn alle hoofdstukken zichtbaar. U kunt hoofdstukken verbergen of weer zichtbaar maken bij het afspelen. In de edit-modus worden verborgen hoofdstukken echter gedimd weergegeven.

- Druk in de afspeelmodus op **FSS** (op de afstandsbediening) om het SP-menu op te roepen.



- Selecteer 'Huidig hoofdstuk' met ∇ of Δ (cursor omhoog/omlaag).
- Kies 'Zichtbaar' of 'Verborgen' met behulp van de toets \triangleright (cursor rechts).
- U kunt vanaf elke regel in het SP-menu direct tussen 'Zichtbaar' en 'Verborgen' schakelen met de **SELECT**-toets op de afstandsbediening.

Hoofdstukmarkering verwijderen

U kunt een hoofdstuk in deze titel met het vorige hoofdstuk samenvoegen door de hoofdstukmarkering aan het begin van het huidige hoofdstuk te verwijderen:

- Druk in de afspeelmodus op **FSS** (op de afstandsbediening) om het SP-menu op te roepen.
- Selecteer 'Hoofdstukmarkering verwijderen'.
- Druk op **OK** op de afstandsbediening ter bevestiging.
 - De melding 'Hoofdstukmarkeringen worden verwijderd' verschijnt.

U kunt alle hoofdstukmarkeringen (handmatig en automatisch aangebracht) voor deze titel verwijderen:

- Druk in de afspeelmodus op **FSS** (op de afstandsbediening) om het SP-menu op te roepen.
- Selecteer 'Hoofdstukmarkering verwijderen'.
- Druk op **OK** op de afstandsbediening ter bevestiging.
 - De melding 'Hoofdstukmarkeringen worden verwijderd' verschijnt.

Beeld als index gebruiken

Om het huidige videobeeld te definiëren als miniatuurbeeld voor gebruik in het Index-scherm, gaat u als volgt te werk:

- Druk in de afspeelmodus op **FSS** (op de afstandsbediening) om het SP-menu op te roepen.
- Selecteer 'Nieuw indexbeeld'.
- U kunt gebruik maken van de toetsen **PAUSE** en/of **SLOW** om exact het gewenste beeld te kiezen.
- Druk op **OK** op de afstandsbediening ter bevestiging.
 - De melding 'Indexbeeld wordt bijgewerkt' verschijnt.

Titel splitsen

Op een DVD+RW-disk splitst u één titel in twee aparte titels; bij een DVD+R is dit niet mogelijk.

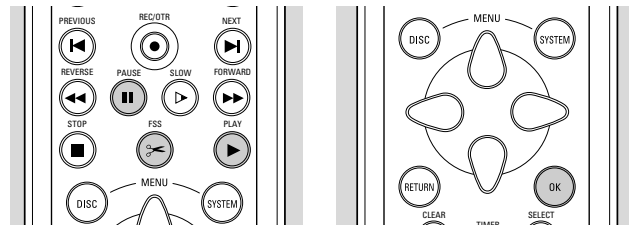

- Kies op het Index-scherm de titel die u wilt scheiden.
- Druk op **PLAY**.
- Ga naar het punt waar u de titel wilt scheiden en druk vervolgens op **PAUSE**.
- Druk op **FSS**.
 - Het menu 'Scènes programmeren' wordt zichtbaar.
- Kies 'Titel splitsen'.

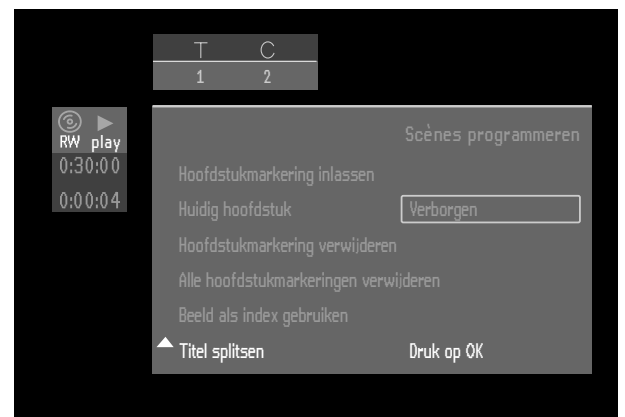

- Druk op **OK** op de afstandsbediening ter bevestiging.
 - De melding 'Titel wordt gesplitst' wordt weergegeven totdat de actie voltooid is. Deze bewerking kan niet ongedaan worden gemaakt.

Op het Index-scherm zijn nu twee titels te zien in plaats van één. Wel hebben beide titels dezelfde naam. Wilt u de naam veranderen, dan kunt u dat doen in het menu Titelinstellingen. Voor een van de twee resulterende titels wordt een nieuw indexbeeld gemaakt.

Als u een titel wilt scheiden in meer dan twee titels, dan moet u bovenstaande procedure verscheidene malen uitvoeren.

Opnamen toevoegen

Deze functie is alleen beschikbaar bij DVD+RW-disks.

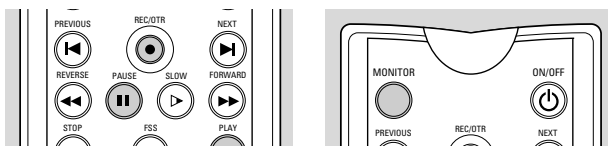

Als u een opname wilt toevoegen aan een eerder opgenomen titel, gaat u als volgt te werk:

- Kies op het Index-scherm de titel waaraan u een opname wilt toevoegen.
- Druk op ► **PLAY**.
- Ga naar het punt waar u de titel wilt toevoegen en druk vervolgens op **II PAUSE**.
- Als u de beelden wilt bekijken, kunt u op **MONITOR** drukken.
- Druk op **RECORD** (op de recorder) of op **REC/OTR** (op de afstandsbediening).

De opname wordt nu vanaf dit punt toegevoegd. Het reeds aanwezige videomateriaal wordt vanaf dit punt overschreven. Hier kunnen titels bij zijn die volgen op de actuele titel.

Eventueel overblijvend videomateriaal dat niet wordt overschreven, waaronder wellicht het laatste gedeelte van de originele titel, blijft behouden. Deze titels zijn toegankelijk vanaf het Index-scherm.

Probleemoplossing

Raadpleeg eerst de nu volgende checklist als blijkt dat de DVD-recorder defect lijkt. Het is mogelijk dat u iets over het hoofd hebt gezien. Probeer het apparaat in geen geval zelf te repareren, want dan vervalt de garantie. Kijk of het probleem dat zich voordoet in onderstaande lijst vermeld staat; voer vervolgens uitsluitend de handelingen uit die erbij beschreven staan.

Probleem

Oplossing

De recorder reageert niet op de afstandsbediening

- De afstandsbediening kan geconfigureerd zijn voor een tweede DVD-recorder. Ga terug naar DVD-recorder 1 door **SELECT+1** gelijktijdig in te drukken. Richt de afstandsbediening rechtstreeks op de sensor aan de voorzijde van de recorder.
- Zorg ervoor dat zich geen obstakels in de baan van het signaal bevinden.
- Controleer of vervang de batterijen.

Toetsen van de DVD-recorder werken niet

- De DVD-recorder is misschien nog niet geïnstalleerd. Zie 'Eerste installatie: basisinstellingen'.
- Neem de stekker van de DVD-recorder uit het stopcontact en steek hem vervolgens weer terug.
- Biedt dit geen oplossing, controleer dan of de afstandsbediening nog werkt. Zo ja, dan is de handelsmodus van de DVD-recorder waarschijnlijk ingeschakeld. Neem de stekker van de recorder uit het stopcontact en steek hem weer terug terwijl u de toetsen **▲ OPEN/CLOSE** en **■ STOP** ingedrukt houdt.

Geen beeld

- Controleer of de televisie is ingeschakeld.
- Controleer de videoaansluiting.
- Wanneer de DVD-recorder via SCART op de televisie is aangesloten en u het juiste programmanummer op de televisie hebt geselecteerd, is het mogelijk dat u geen beeld van de DVD-recorder ziet wanneer een timer-opname plaatsvindt. Wilt u wel het programma van de DVD-recorder zien, druk dan op TV/DVD op de afstandsbediening.

Vervormd beeld en/of geluid

- Controleer de disc op vingerafdrukken en maak hem schoon met een zachte doek, waarbij u vanuit het midden naar de rand wrijft.
- Soms treedt een lichte mate van vervorming in het beeld op. Dit is geen defect.

Recorder speelt geen disc af

- Controleer of het label van de disc naar boven is gericht en dat het juiste type disc is geplaatst.
- Maak de disc schoon.
- Controleer of de disc defect is door een andere disc te proberen.
- Controleer of de regiocode van de disc overeenkomt met de regiocode van de recorder. (alleen voor voorbespeelde DVD's). Zie 'Afspelen van een voorbespeelde DVD-Video disc'.
- Controleer of het kinderslot geactiveerd is.

Vervormd geluid van HiFi-versterker

- Controleer of er geen audio-aansluitingen zijn gemaakt op de phono-ingang van de versterker.
- Controleer ook of de analoge ingang van de versterker niet is aangesloten op de digitale uitgang van de DVD-recorder.

Vervormd of zwart-wit beeld met DVD of video-CD

- Het type disc komt niet overeen met de standaard van het gebruikte televisietoestel (PAL/NTSC).

Geen audiosignaal op de digitale uitgang

- Controleer de digitale aansluitingen.
- Controleer in het instellingenmenu of de digitale uitgang is ingeschakeld.
- Controleer of het audioformaat van de geselecteerde taal voor audioweergave overeenkomt met de mogelijkheden van uw receiver.

De recorder reageert niet op alle bedieningscommando's tijdens het afspelen van een DVD-disk

• Sommige functies zijn niet toegestaan bij de disk. Raadpleeg de instructies op het inlegvel van de disk.

Een ingegeven programma wordt niet opgenomen

• Zorg ervoor dat de recorder in de wachtstand ('standby') staat voordat het programma begint.

Er kan geen nieuwe titel worden opgenomen

• Het maximaal aantal titels is misschien bereikt (de melding '**te veel titels**' verschijnt). Is dit het geval, wis dan een titel naast een vrije ruimte.
• De disk is misschien beveiligd tegen schrijven. Is dit het geval, ontgrendel de disk dan in menu Diskinstellingen (de melding '**Disk vergrendeld**' verschijnt).
• De (DVD+R)-disk is misschien gefinaliseerd. Is dit het geval, dan kunnen op deze disk geen nieuwe titels meer opgenomen worden.

Servicecodes op het display

• Reinig de disk. De opname is zeer waarschijnlijk niet goed.

De melding 'Disc-waarschuwing' verschijnt op het scherm

• Er is een schrijffout opgetreden, maar deze kan worden hersteld. Actie door de gebruiker is niet nodig.

De melding 'Disc-fout' verschijnt op het scherm

• Er is een schrijffout opgetreden die de recorder niet heeft kunnen herstellen. Controleer de disc en maak deze zo nodig schoon (zie hiervoor 'Inleiding - Reinigen van discs'). Controleer of het probleem is opgelost door hetzelfde gedeelte van de disc te overschrijven met een nieuwe opname.

Andere disc-fouten

• Er treden fouten op vanwege stof, krassen of vingerafdrukken. Krijgt u geen toegang meer tot de disk, ga dan als volgt te werk:
1. Reinig de disk.
2. Plaats de disk in de lade, maar sluit deze niet.
3. Houd **CLEAR** enige seconden ingedrukt tot de lade dichtgaat.

Bij opname van een stereo-videorecorder worden twee talen gemixt

• Signaleert de TV de twee talen niet automatisch, versterk dan een van beide talen m.b.v. van de balansregeling (links/rechts) op de TV.

De disk kan niet worden gewist omdat het Index-scherm niet verschijnt

1. Open de lade zonder de disk eruit te halen.
2. Houd **CLEAR** ongeveer vijf seconden ingedrukt tot de lade dichtgaat. De disk is in technische zin nog niet gewist, maar is net als een blanco disk wel weer geschikt voor nieuwe opnamen.

Het Index-scherm verschijnt niet, maar de titels op de disk kunnen wel worden afgespeeld

• Neem de disk uit de lade. Reinig de disk en plaats hem weer terug. Kies '**Aanpassen van het diskformaat**' (zie Voorkeurstellingen - functies).

Een DVD-speler toont wel het Index-scherm maar reageert niet op de toets ► PLAY

• Druk **■ STOP** om het Index-scherm te verlaten, en druk vervolgens op ► **PLAY**.

Een DVD+RW-disk kan op een bepaalde DVD-speler niet worden afgespeeld

• Op bepaalde DVD-spelers kunnen disks die met een DVD-recorder opgenomen zijn niet afgespeeld worden. Voor sommige DVD-spelers kan dit probleem als volgt opgelost worden:
1. Doe de disk in de lade, maar sluit deze niet
2. Houd toets **2** van de afstandsbediening enkele seconden ingedrukt tot de lade dichtgaat. De disk is nu gewijzigd.
3. Heeft dit geen effect, herhaal deze procedure dan met toets **3** van de afstandsbediening.

Opm. :

Deze wijzigingsprocedure kan het probleem bij een bepaalde speler oplossen. Het kan echter zijn dat op andere DVD-spelers afspelen niet meer mogelijk is. Gebruik deze procedure daarom met zorg en alleen als het nodig is.

• Om de disk weer in zijn oorspronkelijk staat terug te brengen, voert u dezelfde procedure uit met toets **1** van de afstandsbediening.

Diagnoseprogramma

Als de recorder nog steeds niet goed functioneert, kunt u het diagnoseprogramma starten.

U kunt dit programma bedienen door de instructies stap voor stap te volgen.

Instructies

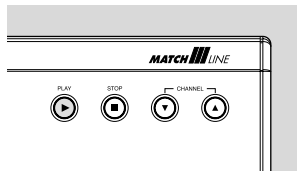

- Haal eerste de stekker uit het stopcontact.
- Druk op de toets ► **PLAY** en houdt deze ingedrukt terwijl u de recorder aansluit.
 - Op het display verschijnt de melding 'BUSY' en een teller. Deze teller geeft aan wanneer de test is beëindigd (zodra de teller de stand nul heeft bereikt).
 - Na enkele minuten verandert de melding op het display van 'BUSY' in 'FAIL' of in 'PASS'.
 - Als de melding 'FAIL' op het display verschijnt, is er klaarblijkelijk een defect in uw recorder en moet het apparaat worden gerepareerd.
- Raadpleeg uw leverancier of de klantenservice van Philips voor het adres van het dichtstbijzijnde reparatiecentrum. Het telefoonnummer kunt u vinden in uw garantieboekje.
- Als de melding 'PASS' op uw display verschijnt, is er geen defect in uw recorder. In dit geval kan de storing worden veroorzaakt door een incorrecte interpretatie van de bedieningsinstructies, het gebruik van een verkeerde disc of verkeerde aansluiting van uw recorder. Raadpleeg uw leverancier of de Philips Klantendienst om u verder te helpen bij de oplossing van het probleem.
- Als het probleem aanhoudt, neem dan contact op met de klantenservice.

Systeembependingen

Het kan voorkomen dat DVD+RW- en DVD+R-disks op sommige DVD-spelers niet afgespeeld kunnen worden.

Het is mogelijk dat een DVD+RW op bepaalde DVD-spelers niet kan worden afgespeeld.

Een DVD+RW-disc die is opgenomen op een ander type of merk recorder kan wel worden afgespeeld, maar beschikt misschien niet over alle functies die gewoonlijk beschikbaar zijn voor DVD+RW-discs, zoals de OSD-balk, het menu voor discinstellingen en titelinstellingen, alsmede editing-functies.

Zie 'Aanpassen van het discformaat'. Als de disc beveiligd is tegen schrijven, kan de status niet worden veranderd.

Bij handmatige opnamen zal de DVD-recorder een waarschuwing geven alvorens het discformaat aan te passen of andere dan videodata te verwijderen. Bij geprogrammeerde opnamen zal de DVD-recorder echter altijd beginnen met opnemen, tenzij de disc beveiligd is tegen schrijven. Menu's, bewerkingen en andere gegevens die zijn opgenomen op een ander apparaat (bijvoorbeeld een pc) kunnen verloren gaan.

Vanwege de variabele bitsnelheid neemt een titel minder of meer ruimte in dan de overschreven titel, ook als de tijdsduur gelijk is. Dit heeft tot gevolg dat een gedeelte van de originele titel kan overblijven, of een gedeelte van de volgende titel verloren kan gaan. De maximale afwijking is 5 minuten.

Als er een stroomonderbreking plaatsvindt tijdens de opnamen, kan het voorkomen dat het Index-scherm niet overeenkomt met de feitelijke inhoud van de disc.

Verklarende woordenlijst

In dit gedeelte worden de belangrijkste termen en afkortingen uit deze handleiding verklaard.

Term	Betekenis
AC-3	Audio Coding 3, ook bekend als Dolby Digital. Digitaal meerkanaals-audiocompressiesysteem van Dolby Labs.
A/V	Audio/Video
Hoofdstuk	Een deel van een titel.
Disc Bar	Grafische weergave van de inhoud van een (DVD+RW-)disc.
Disc-aanwijzer	Een pijltje dat de huidige afspelen/opneempositie op de disc aangeeft, weergegeven op de 'discbalk'.
DTS	Digital Theater System. Een geavanceerd meerkanaals-audiocompressieformaat.
DV	Digital Video. Een videoformaat voor kwalitatief hoogwaardige video, anders dan MPEG. Dit formaat wordt geconverteerd naar MPEG2-video bij opname op DVD+RW.
DVD	Digital Versatile Disc
DVD+R	DVD+Recordable. Standaard voor de DVD-recorder waarbij de disk slechts één keer kan worden beschreven.
DVD+RW	DVD+Rewritable. Eén van de diskstandaards voor de DVD-recorder.
EasyLink	Als uw TV-toestel en uw videorecorder zijn uitgerust met deze voorziening, kunnen ze informatie uitwisselen om bepaalde instellingen onderling op elkaar af te stemmen, zoals de volgorde van de TV-kanalen en andere voorkeurstellingen.
FSS	'Favorite Scene Selection'. Zie 'Beheren van de inhoud van een disk'.
i.LINK	Ook bekend als 'FireWire' en 'IEEE 1394'. Een kabel voor de overdracht van digitale signalen met een hoge bandbreedte, zoals gebruikt door Digital Video-camcorders.
Indexscherm	Een scherm dat een overzicht geeft van een DVD+RW; voor elke opname staat een afbeelding in de index.
MPEG	Motion Picture Experts Group. Aanduiding voor een aantal compressiesystemen voor digitale audio en video.
NEXTVIEW Link	Vergemakkelijkt het programmeren van een videorecorder via de TV. Zie ook EasyLink.
Nicam	Systeem voor de ontvangst van digitaal stereogeluid op uw TV-toestel.
NTSC	Zie TV-systeem.
OSD	On-Screen Display. Interface waarmee de gebruiker de DVD-recorder via het TV-scherm kan bedienen.
OTR	One-Touch Recording. Met deze functie kunt u op een eenvoudige manier een opname starten (door slechts één knop in te drukken) en de uitschakeltijd in intervallen van 30 minuten selecteren.

PAL	Zie TV-systeem.
PBC	Playback Control. Een speciale functie op een VCD 2.0 of Super VCD-disc die interactief gebruik mogelijk maakt.
PCM	Pulse Code Modulation. Een digitaal audiocoderingssysteem.
PDC	Program Delivery Control
RGB	Rood-Groen-Blauw. Een kwalitatief hoogwaardige videoaansluiting waarbij de rode, groene en blauwe component van een videosignaal via aparte draden worden doorgegeven.
SCART-kabel	Ook bekend als Euro-kabel. Deze standaardkabel biedt een eenvoudige manier om diverse audio-videoapparaten en televisietoestellen aan te sluiten. Naast audio en video kunnen ook besturingssignalen worden doorgegeven.
SECAM	Zie TV-systeem
SHOWVIEW	Een systeem waarmee u gemakkelijk de timer van uw recorder kunt programmeren door een SHOWVIEW-nummer van 9 cijfers in te voeren. Dit nummer is in de meeste TV-gidsen naast de programmabeschrijving afgedrukt.
S-video	Soms ook wel S-VHS of Super-VHS genoemd. Een kwalitatief hoogwaardige videonorm.
SVCD	Supervideo-compactdisc.
Titel	De naam die wordt gegeven aan een opname-eenheid op de disc. Gewoonlijk is een titel één opname.
TruSurround	Een systeem voor de simulatie van meerkanaalsweergave via een tweekanaalssysteem, van SRS Labs, Inc.
TV-systeem	Er bestaan diverse systemen voor de transmissie van televisiesignalen, bijvoorbeeld PAL, PAL-I, PAL-BG, SECAM, SECAM-DK, NTSC, etc. Het TV-systeem is land-afhankelijk.
VCD	Video Compact Disc
VCR	Video Cassette Recorder
VPS	Video Programming System

Appendix

Gebruik van de afstandsbediening van uw DVD-recorder voor uw TV-toestel

De afstandsbediening van uw DVD-recorder kan verscheidene commando's naar TV-toestellen van verschillende merken sturen. De volgende toetsen zullen altijd werken op uw TV-toestel:

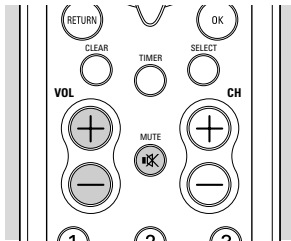

- **VOL +** zet het geluidsvolume op uw TV-toestel hoger
- **VOL -** zet het geluidsvolume op uw TV-toestel lager
- **MUTE** schakelt het geluid van uw TV-toestel uit (mute)

Enkele andere toetsen bedienen normaal gesproken de DVD-recorder, maar zullen uw TV-toestel bedienen wanneer u de knop aan de zijkant van de afstandsbediening ingedrukt houdt.

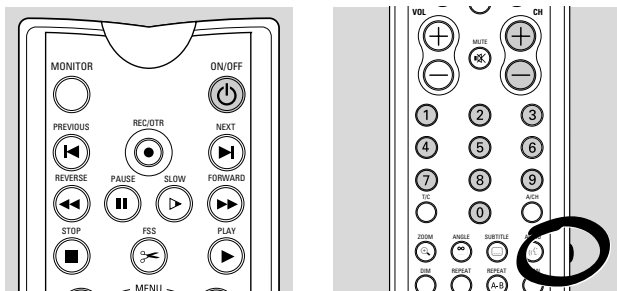

- **CH +** volgende programmanummer op uw TV-toestel
- **CH -** vorige programmanummer op uw TV-toestel
- **0 - 9** kies TV-kanal
- **⏻** Schakel TV op standby

Als uw TV-toestel niet reageert op de afstandsbediening, kunt u deze opnieuw programmeren. In onderstaande lijst treft u alle besturingscodes voor afstandsbedieningen voor verschillende merken TV-toestellen aan. Met de volgende procedure kunt u uw afstandsbediening opnieuw programmeren:

- Zoek de installatiecode voor uw TV-toestel op in onderstaande codelijst.
- Druk de toetsen **RETURN** en **SELECT** gelijktijdig in en houd ze tenminste 3 seconden ingedrukt.
- Laat beide toetsen los. Voer nu binnen 30 seconden de juiste 3-cijferige code in met de cijfertoetsen **0-9**.
- Als de geselecteerde code niet werkt met uw TV-toestel, of als het merk van uw TV-toestel niet in de lijst voorkomt, probeer dan de overige codes een voor een uit.

Alternatieve procedure:

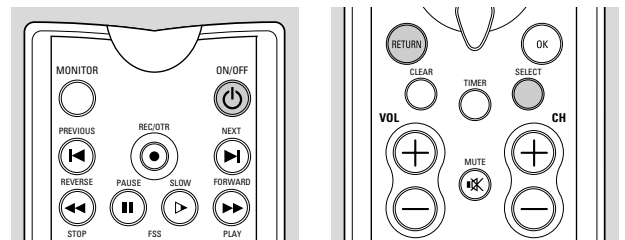

- Schakel uw TV-toestel in.
- Druk de toetsen **RETURN** en **SELECT** gelijktijdig in en houd ze tenminste 3 seconden ingedrukt.
- Laat beide toetsen los.
- Richt de afstandsbediening op uw TV-toestel.
- Druk de toets **⏻** **STANDBY** in en houd hem ingedrukt.
 - Uw TV-toestel gaat uit zodra de juiste code is gevonden.
- Laat onmiddellijk de toets **⏻** **STANDBY** los zodra uw TV-toestel uitgaat.
 - Uw afstandsbediening is nu opnieuw geprogrammeerd.
- De volledige procedure kan ongeveer 2 minuten in beslag nemen.

Installatiecodes voor afstandsbediening voor televisietoestellen

AOC	046, 057	Asuka	245	Bradford	207	Clarivox	064
Acura	036	Atlantic	233	Brandt	136	Clatronic	397
Admiral	120, 490	Audio Sonic	064, 136	Britannia	243	Concerto	083
Adyson	244	Audiobox	119, 207, 478	Brockwood	046	Condor	347, 397
Aiko	119	Autovox	233	Broksonic	263, 490	Contec	036, 063,
Akai	057	BPL	309	064, 398, 245,	207, 243
Akura	245, 291	BSR	321	036, 063, 309, 321, 401	Craig	207
Alaron	206, 243	BTC	245	CCE	064, 244	Crosley	081
Alba	064, 036, 245,	Bang & Olufsen	592	CS Electronics	243	Crown	397, 036, 064,
.	063, 398	Basic Line	036, 245	CXC	207	066, 207, 445
Allorgan	321	Baur	064, 037, 581	Candle	057, 083	Crystal	458
America Action	207	Baysonic	207	Carnivale	057	Curtis Mathes	087, 057,
Amplivision	244	Beaumarck	205	Carrefour	063	066, 074, 078, 081,
Amstrad	198, 398,	Beko	397	Carver	081	083, 120, 172,
.	036, 064	Belcor	046	Cascade	036	181, 193, 478
Anam	207, 036	Bell & Howell	181	Cathay	064	Cybertron	245
Anitech	036	Beon	064	Celebrity	027	Daewoo	119, 046, 401,
Arcam	243, 244	Binatone	244	Centurion	064	478, 036, 064, 066
.		Blaupunkt	581	Cimline	036	Dainichi	245
.		Blue Sky	245	Cineral	478, 119	Dansai	064
.		Blue Star	309	Citizen	083, 057,	Dayton	036
.		Boots	244	066, 087, 119	Daytron	046

Decca	064, 099	JVC	080, 063, 398, 680	Pathe Cinema	347, 243	Silver	063
Denon	172	KEC	207	Pausa	036	Sinudyne	129, 037, 321
Dixi	036, 064	KTV	207, 244, 057, 066	Penney	074, 087, 057, 048, 205, 078, 066, 046, 083, 183	Sonoko	036, 064
Dual Tec	244	Kaisui	245, 244, 036, 243, 309	Perdio	347	Sontec	064
Dumont	044, 046, 097	Kamp	243	Philco	172, 046, 057, 081, 490	Sony	037, 063, 027
Electroband	027	Kapsch	233	Philips	064, 039, 081, 401, 581	Soundesign	205, 206, 207
Elin	064	Kawasho	243	Pioneer	136, 193	Soundwave	064, 445
Elite	245, 347	Kendo	064	Portland	046, 066, 119	Squareview	198
Eta	036	Kenwood	057, 046	Prism	078	Standard	244, 245, 036
Emerson	263, 207, 205, 206, 490, 309, 066, 046, 181	Kingsley	243	Profex	036	Starlite	207
Envision	057	Korpel	064	Proline	348	Stern	233
Erres	039, 064	Koyoda	036	Proscan	074	Sunkai	321, 348
Expert	233	LG	083	Protech	064, 129, 036, 458, 244, 291, 445	Supra	083
Ferguson	136, 064	LXI	181, 074, 081, 183, 205	Proton	205	Supreme	027
Fidelity	243	Leyco	099, 064, 291, 321	Pulsar	044, 046	Susumu	245
Finlux	064, 132, 097, 099, 206	Liesenk & Tter	064	Pye	039	Sylvania	081, 057
Firstline	348, 036, 243, 244, 321	Luma	233	Quasar	078, 277, 192, 677	Symphonic	198
Fisher	244, 181, 397	Luxman	083	Quelle	064, 097, 037, 581	Sysline	064
Flint	482	M Electronic	132, 244, 036, 064, 136, 401	Questa	063	TMK	083, 205
Formenti	347, 064	MGA	177, 046, 057, 205	R-Line	064	Tandy	245, 099, 244, 120
Frontech	458, 291	MTC	087, 057, 046, 083, 243	RBM	097	Tashiko	063, 244
Fujitsu	206, 099, 233	Magnadyne	129	RCA	074, 046, 078, 117, 120	Tatung	099, 244, 064
Funai	321, 198, 206, 207, 291	Magnafon	129	Radio Shack	192, 207, 057, 205, 066, 181, 046, 074, 083	Tec	244
Futuretech	207	Magnavox	081, 057, 063, 206	Radiola	064, 039	Technema	347
GE	048, 074, 078, 205, 478, 120, 309	Manesth	347, 244, 291	Rank Arena	063	Technics	078, 277, 677
GEC	099, 064, 244	Marantz	064, 081, 057	Realistic	192, 207, 181, 057, 066, 205, 046, 083	Technol Ace	206
GPM	245	Mark	064	Revox	064	Techwood	078, 083
Geloso	036	Matsui	036, 064, 244, 398, 062, 063, 099, 321	Rex	233, 291	Teknika	081, 206, 207, 046, 066, 119, 083, 087, 177
Genexxa	245	Matsushita	277, 677	Rhapsody	243	Telefunken	136, 083
Gibraltar	044, 046, 057	Mediator	039, 064	Roadstar	036, 291, 245, 445	Telemeister	347
GoldStar	064, 046, 057, 205, 244, 083, 136	Megatron	172, 205	Runco	044, 057	Teletech	036
Goodmans	064, 099, 206, 398, 063, 244, 401	Memorex	205, 036, 083, 177, 181, 277, 490	SBR	039, 064	Teleton	233, 063, 244
Gorenje	397	Midland	044, 066, 074, 078	SEG	244, 063, 291	Tenai	245, 321, 347
Gradiente	083, 080	Minerva	097, 581	SEI	129, 037, 321	Texet	243, 245
Granada	064, 099, 244	Minutz	048	SKY	064	Thomson	136
Grandin	309	Mitsubishi	063, 135, 177, 205, 046, 120	SSS	046, 207	Thorn	064, 062, 099
Grundig	097, 581, 064	Mivar	243	Saba	136	Tomashi	309
Grunpy	206, 207	Multitech	036, 129, 207, 243, 244	Saisho	036, 291, 458	Toshiba	062, 183, 063, 097, 087, 181
HCM	036, 309	NAD	183, 193, 205	Sambers	129	Totevision	066
Hallmark	205	NEC	057, 063, 046, 083, 482	Sampo	057, 066	Uher	233, 347
Hanseatic	064, 347	NEI	064, 458	Samsung	064, 046, 205, 244, 291, 397, 036, 057, 066, 083, 087, 117	Ultravox	129
Harley Davidson	206	NTC	119	Samsux	066	Universum	132, 064, 291, 397
Harman/Kardon	081	Neckermann	064, 581	Sandra	243	Vector Research	057
Harvard	207	Nesco	206	Sansei	478	Vestel	064
Hinari	036, 063, 064, 245, 206	Netsat	064	Sansui	490	Victor	080
Hisawa	309, 482	Nikkai	064, 062, 245, 099, 243, 291	Sanyo	181, 063, 099	Videotechnic	244
Hitachi	136, 071, 172, 244, 063, 083, 132	Nikko	205, 057, 119	Schneider	064, 245, 398	Vidikron	081
Huanyu	243, 401	Noblisko	129	Scimitsu	046	Vidtech	046, 063, 205
Hypson	291, 064, 309	Nordmende	136	Scotch	205	Vision	347
ICE	244, 291, 398	Onwa	207	Scott	263, 046, 205, 206, 207	Waltham	244
ICeS	245	Optimus	277, 193, 181, 677	Sears	181, 083, 183, 074, 081, 198, 205, 206	Wards	081, 192, 205, 046, 048, 057, 083, 206
ITS	398	Optonica	120, 192	Seleco	233	Watson	347, 064
Imperial	445, 397	Orion	321, 490, 064, 206, 263, 347, 348	Semivox	207	Watt Radio	129
Indiana	064	Osaki	099, 244, 245, 291	Semp	183	Wega	063
Infinity	081	Oso	245	Sentra	062	White Westinghouse	347, 064, 243, 490
Inno Hit	099	Osume	099	Sharp	120, 192, 063, 066	Yamaha	046, 057
Innova	064	Otto Versand	064, 037, 063, 244, 347, 581	Shogun	046	Yoko	244, 064, 291, 458
Inteq	044	Palladium	397, 445	Shorai	321	Zanussi	233
Interfunk	064	Panama	244, 291	Siarem	129	Zenith	044, 119, 490
Intervision	064, 129, 244, 291	Panasonic	078, 277, 677	Siemens	581, 064		
Isukai	245						
JBL	081						
JCB	027						

